

THOMSON

Thomson Go TV



tv.mythomson.com



[tv.mythomson.com/
en/Support/FAQs/](https://tv.mythomson.com/en/Support/FAQs/)



[tv.mythomson.com/
Support/Product-Registration/](https://tv.mythomson.com/Support/Product-Registration/)

IMPORTANTE

Leia atentamente este manual antes de instalar e utilizar o televisor.

Mantenha este manual à mão para referência futura.

As imagens apresentadas neste manual do utilizador são apenas diagramas esquemáticos.

Conteúdo

1	Informações de segurança.....	6
1.1	Marcações no produto.....	7
1.2	Aviso.....	7
2	Instruções de instalação para o elevador e a TV.....	8
2.1	Montagem do elevador.....	8
2.2	Desmontar o elevador.....	11
2.3	Ajuste do ângulo e da altura.....	11
3	Botões e ligações do televisor.....	12
3.1	Ligações.....	12
3.2	Funções dos botões.....	13
3.3	Utilização da bateria interna.....	13
4	Controlo remoto.....	15
5	Configuração inicial.....	16
5.1	Emparelhamento do controlo remoto Bluetooth.....	16
5.2	Seleção da língua.....	16
5.3	Configure rapidamente o seu televisor com o seu telemóvel Android TV.....	17
5.4	Início de sessão da conta Google.....	19
5.5	Termos do serviço.....	21
5.6	Serviços Google.....	21
5.7	Assistente Google.....	22
5.8	Pesquise em todas as aplicações de TV e obtenha resultados personalizados.....	22
5.9	Instalações automáticas do Google Play.....	24
5.10	Selecionar região/país.....	26
5.11	Criar uma palavra-passe.....	26
5.12	Selecionar o modo TV.....	27
5.13	Google Cast.....	28
5.14	Definição do canal de TV.....	28

5.15	Declaração de exoneração de responsabilidade	30
6	Página inicial.....	31
6.1	Pesquisar	32
6.2	Loja.....	33
6.3	Descobrir.....	34
6.4	Aplicações.....	34
6.5	Notificações	35
6.6	Entradas.....	35
6.7	Rede e Internet	36
6.8	Definições.....	36
6.9	Conta Google	37
6.10	Aplicações favoritas	37
7	Definições.....	38
7.1	Rede e Internet	38
7.2	Canal.....	39
7.2.1	Modo de instalação do canal - Antena.....	39
7.2.2	Modo de instalação do canal - Cabo.....	39
7.3	Contas e início de sessão.....	40
7.4	Aplicações.....	40
7.5	Preferências do dispositivo.....	41
7.5.1	Sobre	41
7.5.2	Data e hora	41
7.5.3	Temporizador	41
7.5.4	Língua.....	42
7.5.5	Teclado.....	42
7.5.6	Entradas.....	42
7.5.7	Potência.....	43
7.5.8	Imagem	44
7.5.9	Som.....	45
7.5.10	Armazenamento.....	46
7.5.11	Ecrã inicial.....	46
7.5.12	Modo retalhista.....	47

7.5.13	Assistente Google.....	47
7.5.14	Google Cast	47
7.5.15	Proteção de ecrã	47
7.5.16	Economizador de energia	47
7.5.17	Localização	48
7.5.18	Utilização e diagnóstico	48
7.5.19	Acessibilidade	48
7.5.20	Reiniciar	48
7.6	Telecomandos e acessórios	48
8	Leitor MMP	48
9	TV em direto.....	49
9.1	Canais.....	49
9.1.1	Guia Eletrónico de Programas (EPG).....	49
9.1.2	Canal.....	50
9.2	Opções de TV.....	50
9.2.1	Fonte.....	50
9.2.2	Imagem	50
9.2.3	Som.....	50
9.2.4	Potência.....	50
9.2.5	Opções avançadas.....	51
9.2.6	Definições.....	52
9.3	Registo.....	52
9.3.1	Gravação instantânea.....	52
9.3.2	Lista de registos	52
9.3.3	Informações sobre o dispositivo.....	52
9.3.4	Lista de horários.....	52
9.3.5	Modo de mudança de horário	53
10	Gestão de canais.....	54
11	Google Play Store	55
12	Resolução de problemas.....	56
13	Especificações técnicas.....	57
13.1	Restrições por país.....	57

13.2	Licenças	57
------	----------------	----

1 Informações de segurança



Em condições meteorológicas extremas (tempestades, relâmpagos) e em longos períodos de inatividade (férias), desligue o televisor da rede eléctrica.

A ficha de alimentação é utilizada para desligar o televisor da rede eléctrica e, por conseguinte, deve estar sempre operacional. Se o televisor não estiver desligado eletricamente da rede, o aparelho continuará a consumir energia em todas as situações, mesmo que o televisor esteja em modo de espera ou desligado.

Nota: Siga as instruções no ecrã para utilizar as funcionalidades relacionadas.

Importante: Leia atentamente estas instruções antes de instalar ou utilizar o televisor.

AVISO

Este aparelho destina-se a ser utilizado por pessoas (incluindo crianças) que tenham capacidade/experiência para utilizar um aparelho deste tipo sem supervisão, exceto se tiverem recebido supervisão ou instruções relativas à utilização do aparelho por uma pessoa responsável pela sua segurança.

- Utilize este televisor a uma altitude inferior a 2000 metros acima do nível do mar, em locais secos e em regiões com climas moderados ou tropicais.
- O televisor destina-se a uma utilização doméstica e a uma utilização geral semelhante, mas também pode ser utilizado em locais públicos.
- Para efeitos de ventilação, deixe pelo menos 10 cm de espaço livre à volta do televisor.
- A ventilação não deve ser impedida pela cobertura ou obstrução das aberturas de ventilação com objectos como jornais, toalhas de mesa, cortinas, etc.
- A ficha do cabo de alimentação deve estar facilmente acessível. Não coloque o televisor, móveis, etc. sobre o cabo de alimentação. Um cabo de alimentação/ficha danificado pode provocar um incêndio ou um choque eléctrico. Manuseie o cabo de alimentação pela ficha, não desligue o televisor puxando pelo cabo de alimentação. Nunca toque no cabo de alimentação/ficha com as mãos molhadas, pois pode provocar um curto-circuito ou um choque eléctrico. Nunca faça um nó no cabo de alimentação nem o amarre com outros cabos. Quando danificado, deve ser substituído, o que só deve ser feito por pessoal qualificado.
- Não exponha o televisor a pingos ou salpicos de líquidos e não coloque objectos cheios de líquidos, como vasos, chávenas, etc., em cima ou por cima do televisor (por exemplo, em prateleiras por cima da unidade).
- Não exponha o televisor à luz solar direta e não coloque chamas abertas, como velas acesas, em cima ou perto do televisor.
- Não coloque fontes de calor, como aquecedores eléctricos, radiadores, etc., perto do televisor.
- Não coloque o televisor numa superfície inclinada.

- Para evitar o perigo de asfixia, manter os sacos de plástico fora do alcance de bebés, crianças e animais domésticos.
- Fixe cuidadosamente o suporte ao televisor. Se o suporte for fornecido com parafusos, aperte-os firmemente para evitar que o televisor se incline. Não aperte demasiado os parafusos e monte corretamente as borrachas do suporte.
- Não deitar as pilhas no fogo ou com materiais perigosos ou inflamáveis.
- Não utilize produtos de limpeza domésticos para limpar o televisor. Em vez disso, limpe o ecrã com um pano macio e seco. Antes de limpar, desligue o aparelho da corrente eléctrica por razões de segurança.

AVISO

- As pilhas não devem ser expostas a calor excessivo, como a luz do sol, o fogo ou outros fenómenos semelhantes.
- A pressão sonora excessiva dos auriculares ou auscultadores pode causar perda de audição.

AVISO DE BATERIA

Este produto contém uma bateria interna de iões de lítio. Utilize apenas o adaptador de corrente fornecido.

Manusear com cuidado para evitar fugas, incêndios ou explosões. Siga as diretrizes adequadas de eliminação e carregamento da bateria para evitar ferimentos ou danos.

ACIMA DE TUDO - NUNCA deixe ninguém, especialmente crianças, empurrar ou bater no ecrã, empurrar qualquer coisa para dentro dos orifícios, ranhuras ou quaisquer outras aberturas da caixa.

1.1 Marcações no produto

Os símbolos seguintes são utilizados no produto para assinalar restrições, precauções e instruções de segurança. Cada explicação deve ser considerada quando o produto ostenta apenas a marcação correspondente. Anote estas informações por razões de segurança.



Esta marcação indica que este produto não deve ser eliminado juntamente com outros resíduos domésticos em toda a UE. Por favor, recicle-o de forma responsável para promover a reutilização sustentável dos recursos materiais. Para devolver o seu aparelho usado, utilize os sistemas de devolução e recolha ou contacte o retalhista onde o produto foi comprado.

1.2 Aviso

Não ingerir a pilha. Se pensa que as pilhas podem ter sido engolidas ou colocadas em qualquer parte do corpo, procure imediatamente assistência médica.

Mantenha as pilhas novas e usadas fora do alcance das crianças. Se o compartimento das pilhas não fechar corretamente, pare de utilizar o produto e mantenha-o afastado das crianças

Um televisor pode cair, provocando ferimentos graves ou a morte. Muitos ferimentos, especialmente em crianças, podem ser evitados tomando precauções simples, tais como:

- Utilize SEMPRE o método de montagem recomendado pelo fabricante do televisor.
- Encaminhe SEMPRE os fios e cabos ligados ao televisor de modo a que não possam tropeçar, ser puxados ou agarrados.
- NUNCA coloque um televisor num local instável.
- NUNCA coloque objectos que possam tentar as crianças a trepar, como brinquedos e comandos, em cima do televisor.
- NUNCA deixe as crianças sozinhas à volta do suporte de TV. As crianças podem tentar empurrar, trepar ou deslocar o suporte, o que pode resultar em queda, ferimentos ou danos.

Se o aparelho de televisão existente for mantido e transferido para outro local, devem ser aplicadas as mesmas considerações acima referidas.

Os aparelhos ligados à terra de proteção da instalação do edifício através da ligação à rede ou através de outros aparelhos com ligação à terra de proteção - e a um sistema de distribuição de televisão que utilize um cabo coaxial - podem, em determinadas circunstâncias, criar um risco de incêndio. Por conseguinte, a ligação a um sistema de distribuição de televisão deve ser feita através de um dispositivo que proporcione um isolamento elétrico abaixo de uma determinada gama de frequências (isolador galvânico).

2 Instruções de instalação para o elevador e a TV

2.1 Montagem do elevador

1. Retire a barra de suporte e coloque-a na parte lateral da tampa da caixa.
2. Retire a primeira camada da embalagem e coloque-a ao lado da caixa. A segunda camada inclui os elementos do suporte.

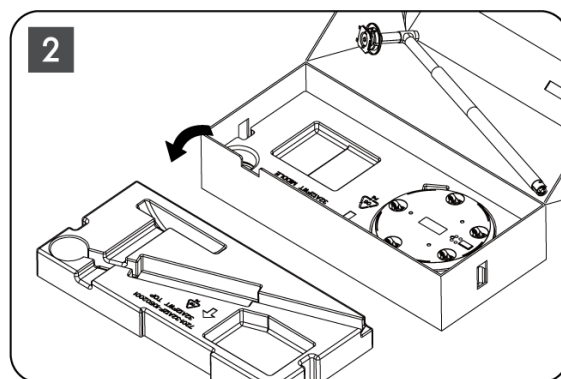
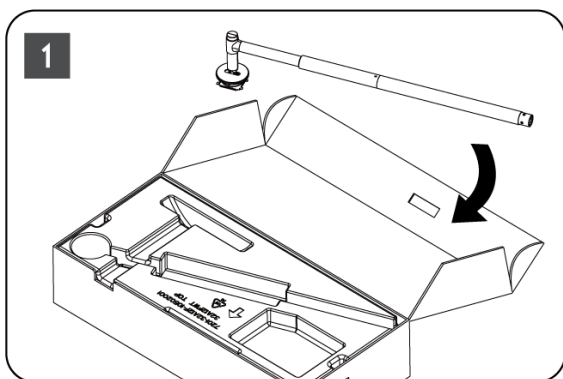

3. Da segunda camada, retire a base de montagem da TV, que tem rodas incorporadas, e coloque-a de lado.
4. Voltar a colocar as duas camadas na embalagem. Certifique-se de que a primeira camada fica novamente por cima. Coloque a base de suporte com as rodas na ranhura prevista na primeira parte da embalagem (como pode ver no gráfico número 4).

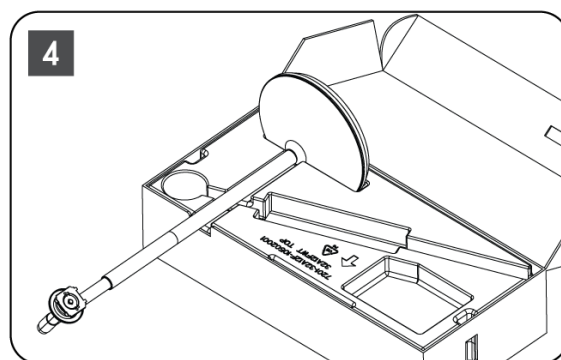
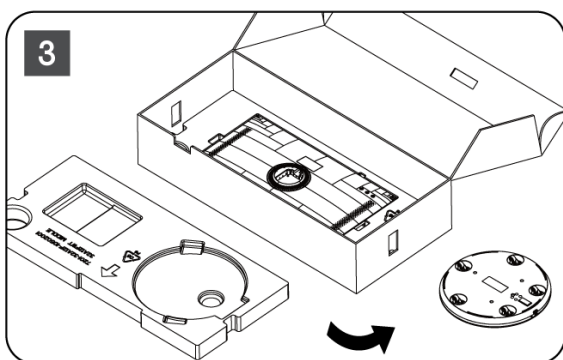

5. Fixe a barra de montagem do televisor na base, alinhando-a na posição correta.
6. Introduzir os parafusos na ranhura e apertar os parafusos.

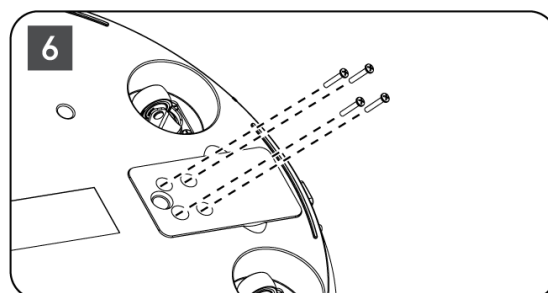
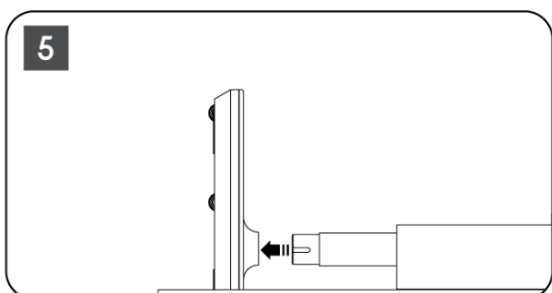

7. Antes de retirar o ecrã da embalagem, comece por retirar o anel de acabamento da parte de trás. Em seguida, faça deslizar o anel de acabamento para o suporte do televisor na barra de montagem.

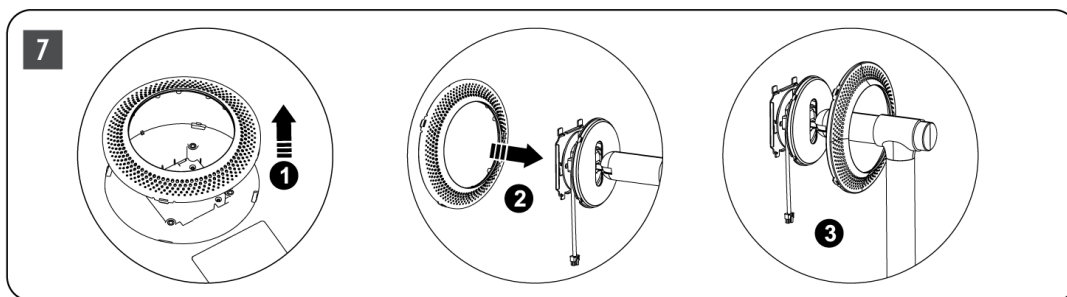

8. Incline o ecrã para cima e fixe o televisor no suporte. Certifique-se de que as ranhuras na parte de trás do televisor, concebidas para estabilizar o televisor, estão corretamente posicionadas e montadas no suporte.
9. Enrole o cabo de alimentação no sentido contrário ao dos ponteiros do relógio e ligue-o ao televisor.

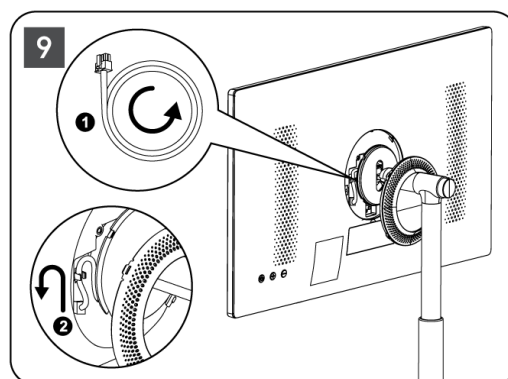
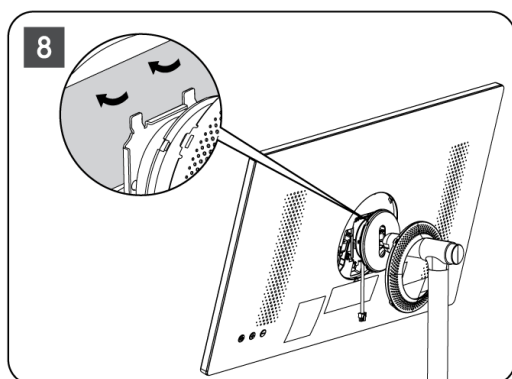

10. Alinhe os pinos de fixação do anel de cobertura com as ranhuras existentes na parte de trás do televisor e pressione-o suavemente até os pinos encaixarem e a cobertura ficar corretamente montada para concluir a instalação.

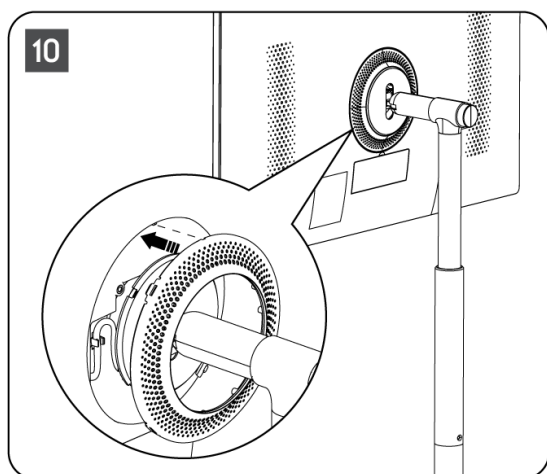

Nota: Certifique-se de que o cabo de alimentação está corretamente ligado ao televisor e que não impede o fecho do anel de cobertura .

2.2 Desmontar o elevador

Para desligar o ecrã do elevador, retire o anel de cobertura e prima o botão de libertação rápida na parte de trás do televisor.

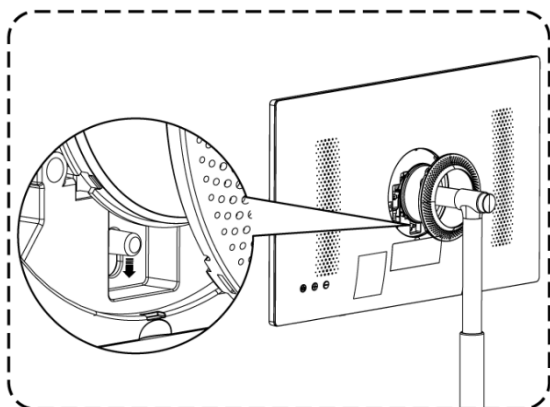

2.3 Ajuste do ângulo e da altura

Pode ajustar a altura e o ângulo de visualização do televisor para garantir uma experiência de visualização confortável.

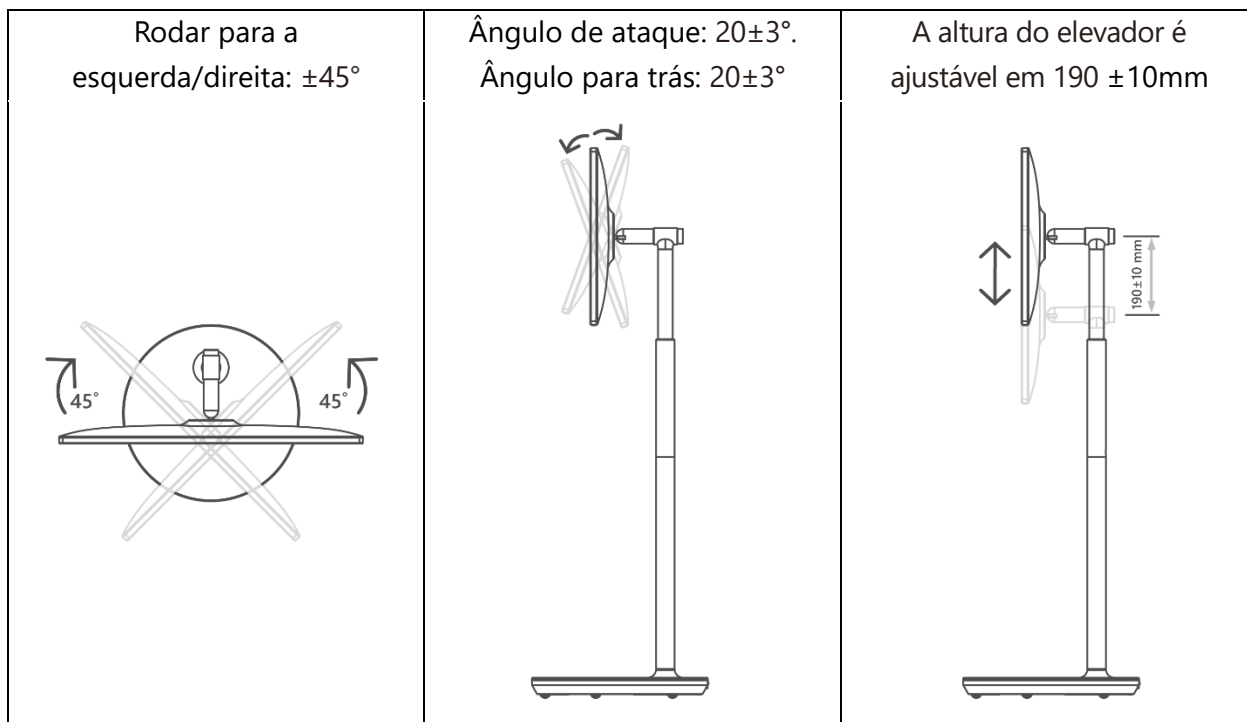

Cuidado:

- Não rodar o produto num ângulo que ultrapasse o limite ou a gama máxima de altura ajustável.

- Não deixe que as suas mãos ou dedos fiquem presos no suporte ou na área de regulação da altura.

3 Botões e ligações do televisor

3.1 Ligações

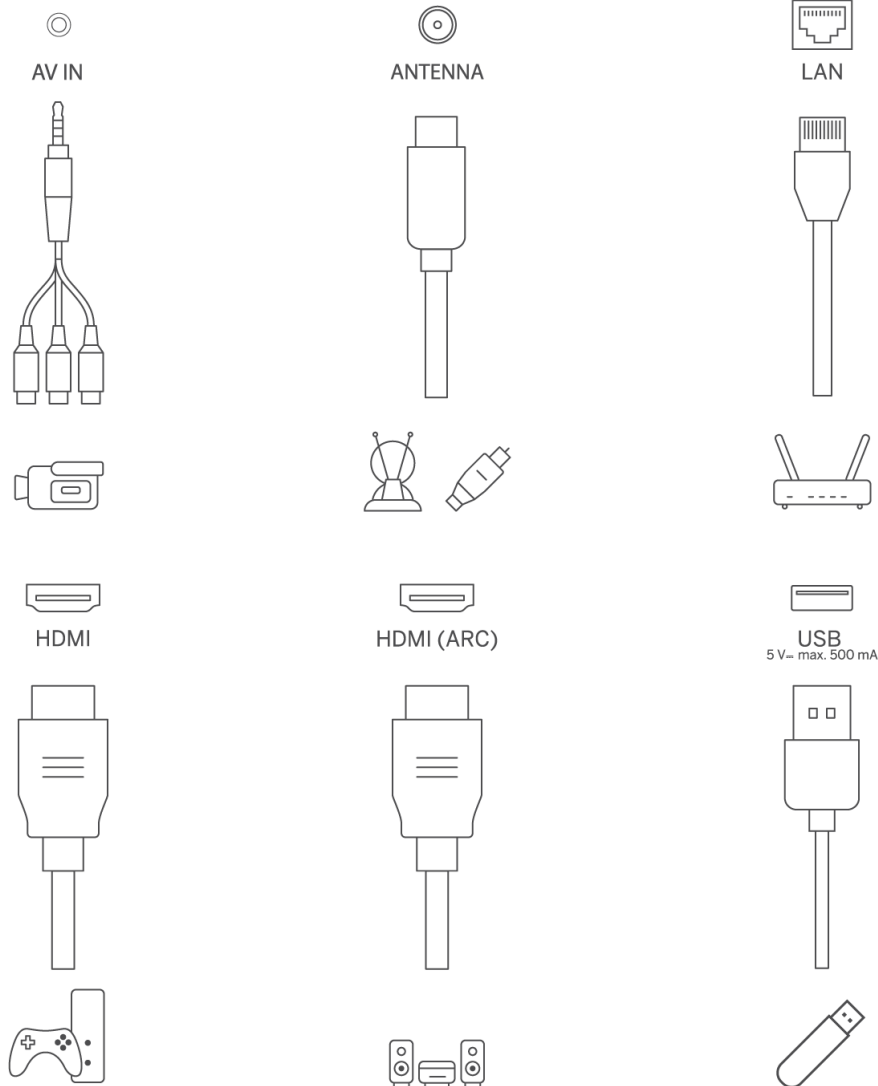

Abrir a tampa de proteção das portas e ligar à porta correspondente, conforme necessário:

- Se ligar um dispositivo que suporte ARC, selecione a interface HDMI 1.
- O conector HDMI pode reconhecer sinais DVI com um comutador HDMI/DVI externo.
- O equipamento periférico e os cabos descritos neste manual devem ser adquiridos separadamente.

AVISO

Não ligue a antena exterior a uma linha de alimentação eléctrica alta para evitar choques eléctricos. A antena de rede com fios ligada a este televisor deve ser isolada da ligação à terra de protecção, caso contrário, poderá provocar incêndios ou outros perigos.

Atenção:

Primeiro, ligue o cabo de alimentação ao dispositivo e, em seguida, insira o adaptador de alimentação na tomada de parede.

3.2 Funções dos botões

Ligar/desligar: Ligar ou desligar o dispositivo

- ⏻ Colocar o televisor no modo de espera
- ⊕ VOL+: Aumenta o volume do som.
- ⊖ VOL-: Diminuir o volume.

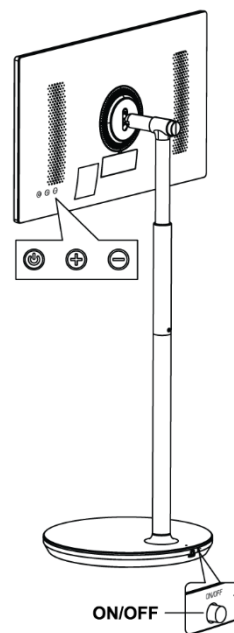

3.3 Utilização da bateria interna

A base do suporte de TV contém uma bateria interna que pode alimentar o produto até 4 horas quando o televisor não está ligado à fonte de alimentação. O indicador luminoso da bateria tem três cores diferentes (verde, amarelo e vermelho), que mudam consoante a capacidade restante da bateria.

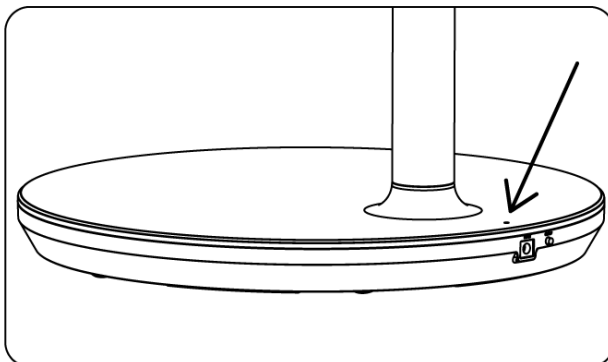

Indicador de bateria:









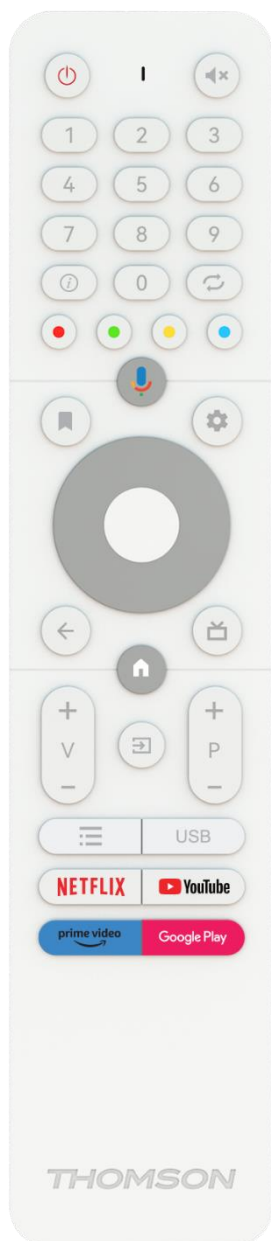







- Luz verde: A capacidade da bateria é adequada.
- Luz amarela: A capacidade da bateria é moderada.
- Luz vermelha: A capacidade da bateria está fraca ou a carregar.

Nota

- São necessárias cerca de 4 horas para carregar totalmente a bateria ou apenas 2 horas no modo de carregamento rápido, quando o produto está desligado.
- Cada ciclo de carga reduz a capacidade de carga total ao longo do tempo, reduzindo assim o tempo máximo de funcionamento da bateria.
- No modo de espera, a capacidade restante da bateria reduz-se naturalmente.
- A bateria não pode ser carregada em ambientes extremos.
- Para prolongar a vida útil da bateria, sugere-se que a carregue depois de a utilizar durante algum tempo, em vez de a manter totalmente carregada durante o tempo de utilização.
- Manter a capacidade da bateria a 60% (indicador luminoso amarelo da bateria) ajuda a prolongar a vida útil da bateria.
- O tempo máximo de serviço após o carregamento completo é de 3 horas.
- O tempo de serviço pode variar em função de vários factores, como os dispositivos ligados, a temperatura de funcionamento, o período de funcionamento e as definições do utilizador. Por conseguinte, o tempo de serviço real pode variar em relação ao tempo de serviço projetado.

4 Controlo remoto



	Botão de alimentação/Em espera: Espera rápida/Em espera/Ligado
	Indicador luminoso
	Sem som: Desliga completamente o volume da TV
0-9	Botões numéricos: Mudar de canal no modo Live TV, introduzir um número ou uma letra na caixa de texto no ecrã
	Informação: Mostrar informações sobre um canal de TV em direto ou um ficheiro multimédia que esteja a ser reproduzido
	Ciclo: Alternar entre os canais de TV em direto actuais e os anteriormente vistos
	Botões coloridos: Siga as instruções no ecrã para as funções dos botões coloridos
	Microfone: Ativar o Assistente do Google
	Opções: Abrir uma lista de opções de aplicações e filmes no ecrã inicial
	Definições: Apresentar o menu Definições de TV em direto (no modo de TV em direto), apresentar as opções de definição disponíveis, como som e imagem Caso tenha adquirido um SW com função PVR (gravação): ao premir e manter premido o botão de definição durante 5 segundos, abre-se um teclado adicional com mais funções na aplicação TV Live.
	Botões direcionais: Navegar pelos menus, opções de definição, mover o foco ou o cursor, etc., definir o tempo de gravação e apresentar as subpáginas no modo Live TV-Teletexto quando premidos para a direita ou para a esquerda. Seguir as instruções no ecrã
	OK: Confirmar as seleções, entrar nos submenus, ver a lista de canais (no modo Live TV). Prima 5 seg. para ligar/desligar a retroiluminação do telecomando
	Voltar/Retornar: Regressar ao ecrã do menu anterior, recuar um passo, fechar janelas, fechar teletexto (no modo Live TV-Teletext). Sair da reprodução de ficheiros multimédia e regressar ao menu geral do MMP (Multi Medi Player)
	Guia eletrónico de programas
	Início: Abrir o ecrã inicial
+ v -	Volume +/-: Controlar o volume do som do televisor.
	Fonte/entrada: Fechar e sair dos menus Live TV Settings (Definições de TV em direto), sair de qualquer aplicação ou menu em execução ou do banner OSD, mudar para a última fonte definida; Seleção das entradas do televisor.
+ P -	Programas +/-: Alternar entre canais de TV/rádio. Percorrer a lista de canais página a página quando a lista de canais é apresentada no ecrã do televisor.
	OSD: Abrir o menu de visualização no ecrã
USB	Abra o Multimedia Player, onde pode reproduzir ficheiros multimédia a partir de
NETFLIX	Iniciar a aplicação Netflix

 YouTube	Iniciar a aplicação YouTube
 prime video	Iniciar a aplicação Prime Video
 Google Play	Iniciar a aplicação Google Play

5 Configuração inicial

Para a primeira configuração inicial, o assistente de configuração no ecrã guiá-lo-á na configuração do televisor. Siga o guia para configurar corretamente o televisor.

5.1 Emparelhamento do controlo remoto Bluetooth

Prima simultaneamente **BACK** e **VOL-** no telecomando para entrar no modo de emparelhamento Bluetooth. O indicador no controlo remoto piscará quando iniciar o modo de emparelhamento.

- No lado direito, é apresentado o nome do seu controlo remoto. Selecione-o com os botões de direção e prima **OK**.
- Aguarde até que "Emparelhado" seja apresentado sob o nome do telecomando e continue a configuração.

Prima **Voltar** para saltar o modo de emparelhamento.

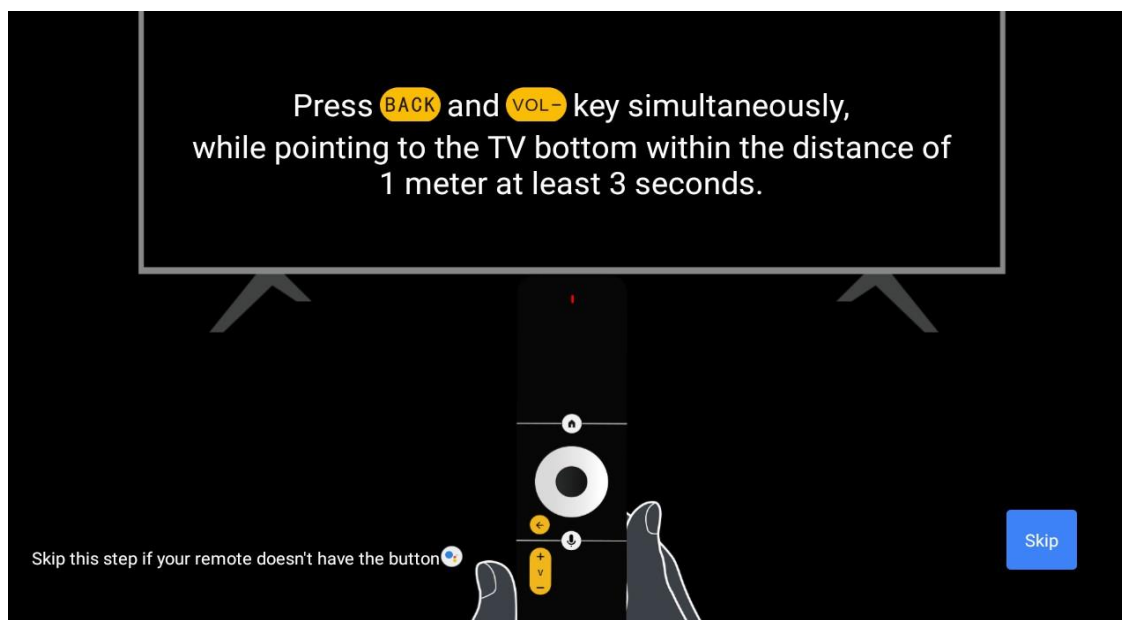

5.2 Seleção da língua

Utilize os botões para cima/para baixo para selecionar o idioma do sistema e, em seguida, prima **OK** para confirmar.

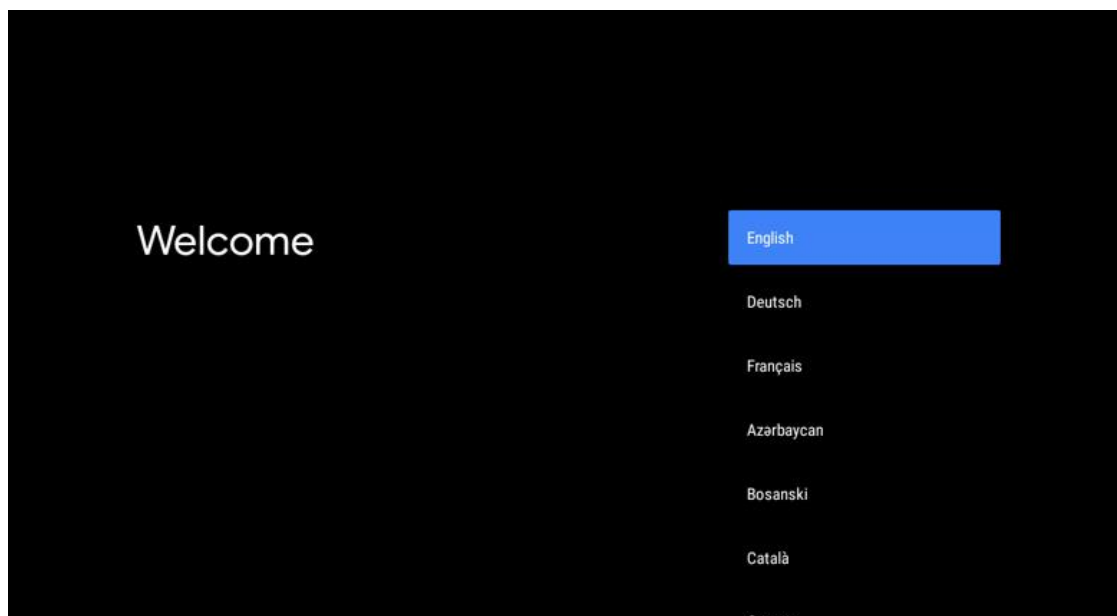

5.3 Configure rapidamente o seu televisor com o seu telemóvel Android TV

Para ligar o seu Smartphone Android ao seu televisor. Selecione "Continuar".

- No seu telemóvel Android, abra a aplicação pré-instalada "Google"
- Escreva ou diga "Ok Google, configurar o meu dispositivo"
- Toque no nome do modelo na lista

Nota: Prima **Voltar** para cancelar. Se pretender utilizar o televisor normalmente, selecione "Saltar".

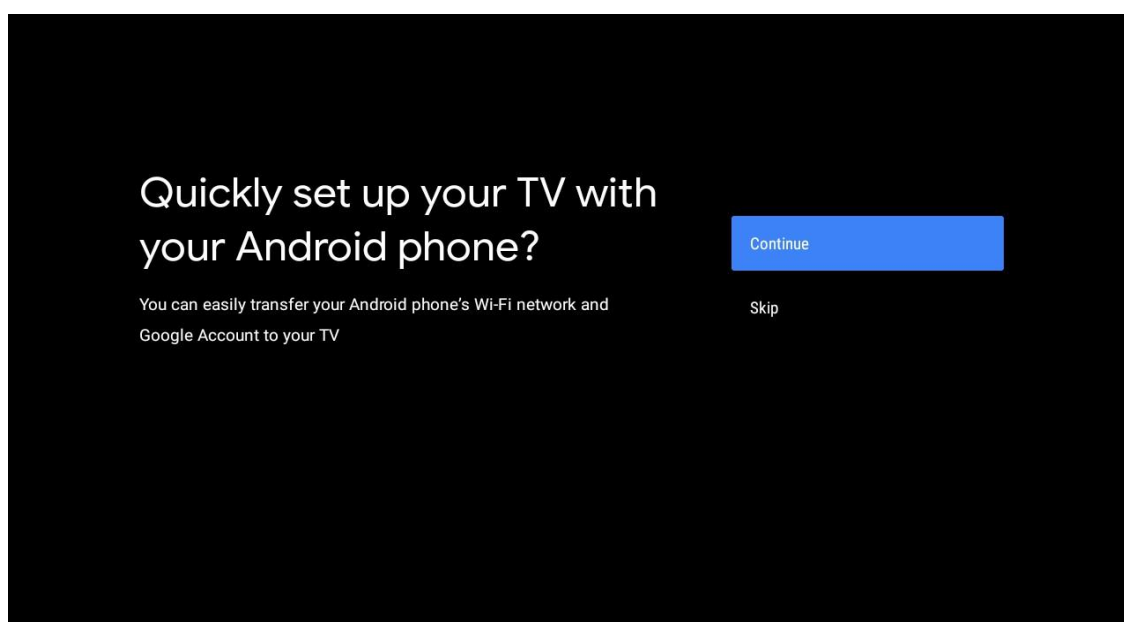

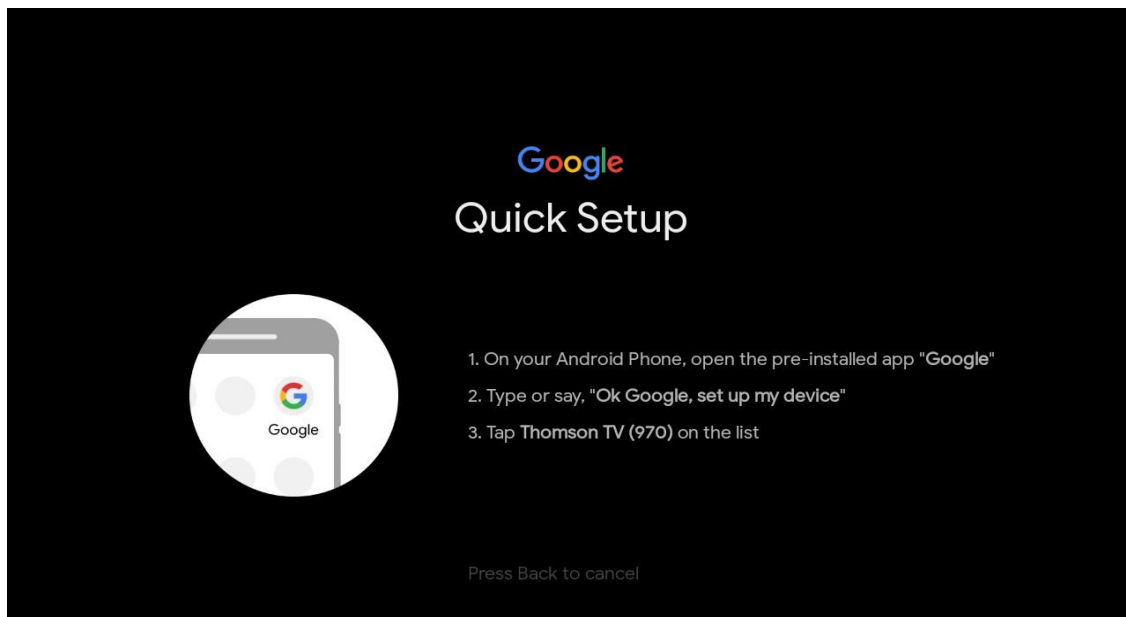

Prima os botões para cima/para baixo para selecionar a rede Wi-Fi a que pretende ligar, introduza a palavra-passe e confirme. Se selecionar "Saltar", pode definir a sua rede mais tarde no menu de definições.

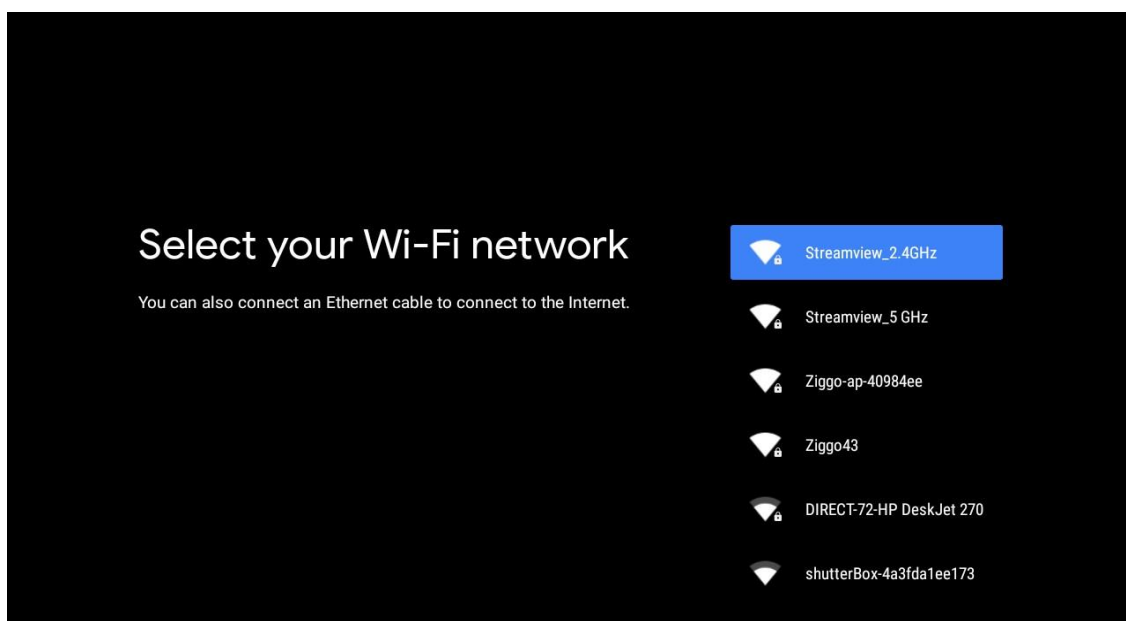

Reveja a política de privacidade da rede e os conselhos sobre energia.

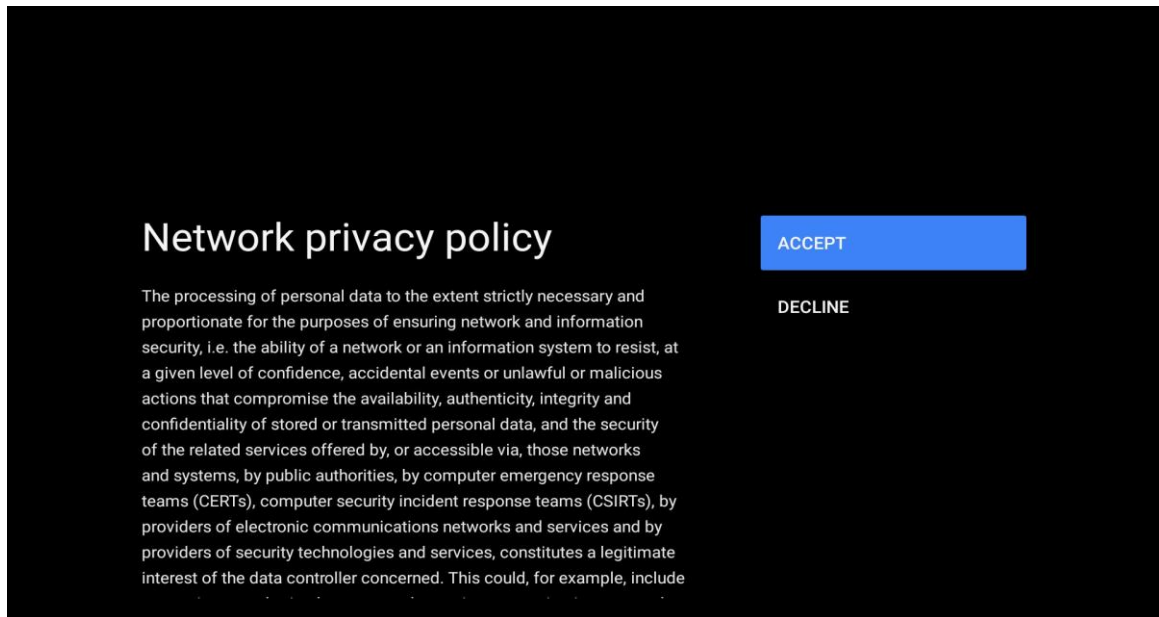

5.4 Início de sessão da conta Google

Inicie sessão para obter novas aplicações, recomendações, filmes e muito mais da Google.

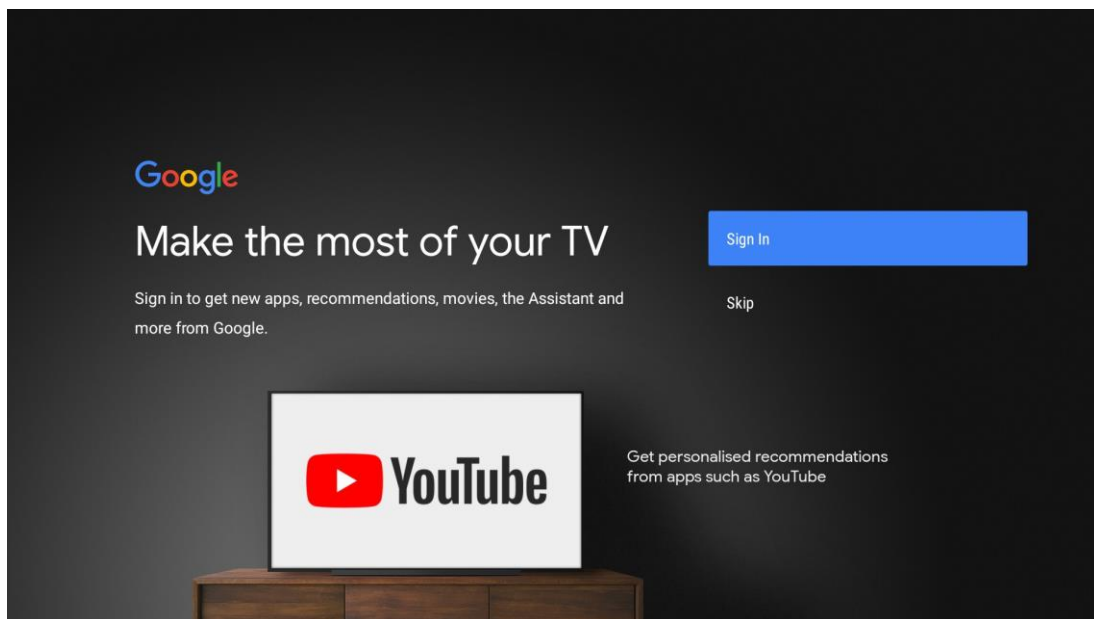

Utilize o telecomando para introduzir a sua palavra-passe e iniciar sessão na sua Conta Google.

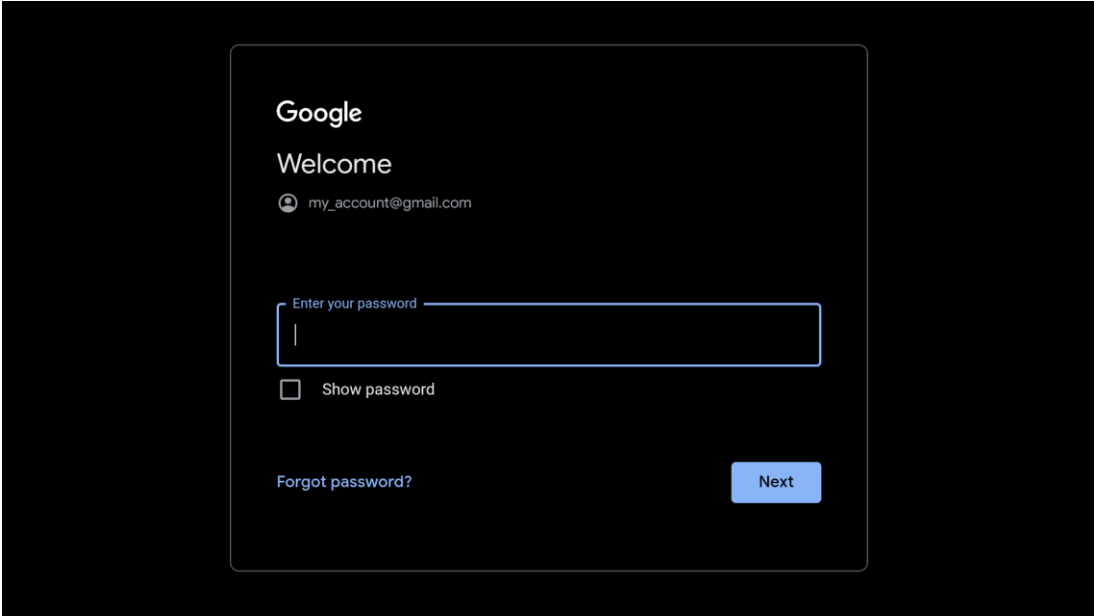
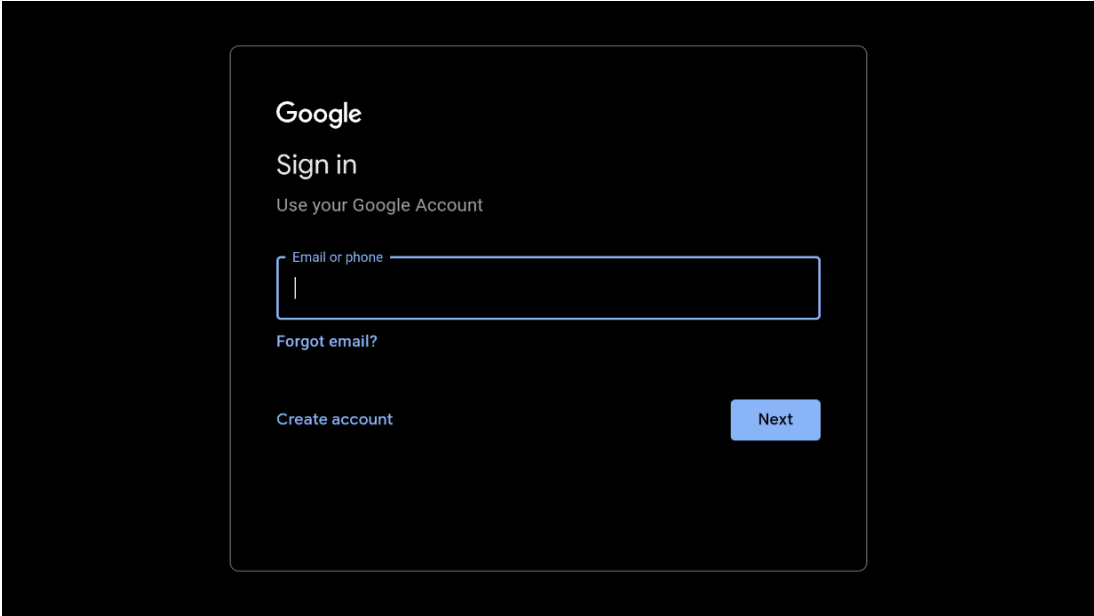

5.5 Termos do serviço

Ao continuar, aceita os Termos de serviço da Google para melhorar a experiência do produto. Selecione "Aceitar" para continuar.

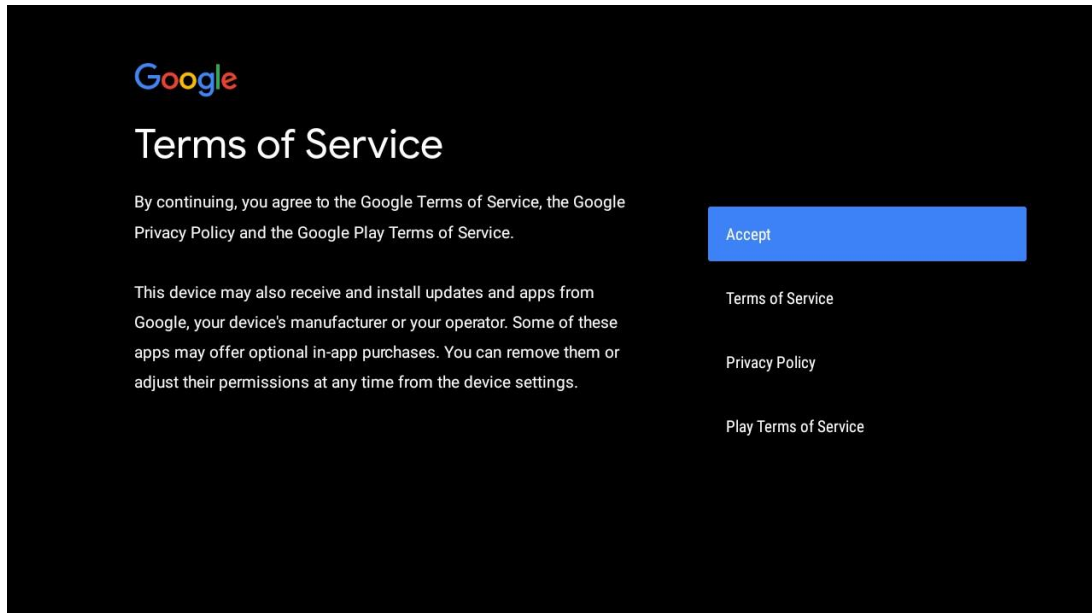

5.6 Serviços Google

Selecione "Aceitar" para confirmar se pretende que a sua localização seja identificada na Android TV e se concorda em enviar automaticamente informações de diagnóstico à Google para ajudar a melhorar a sua experiência Google.

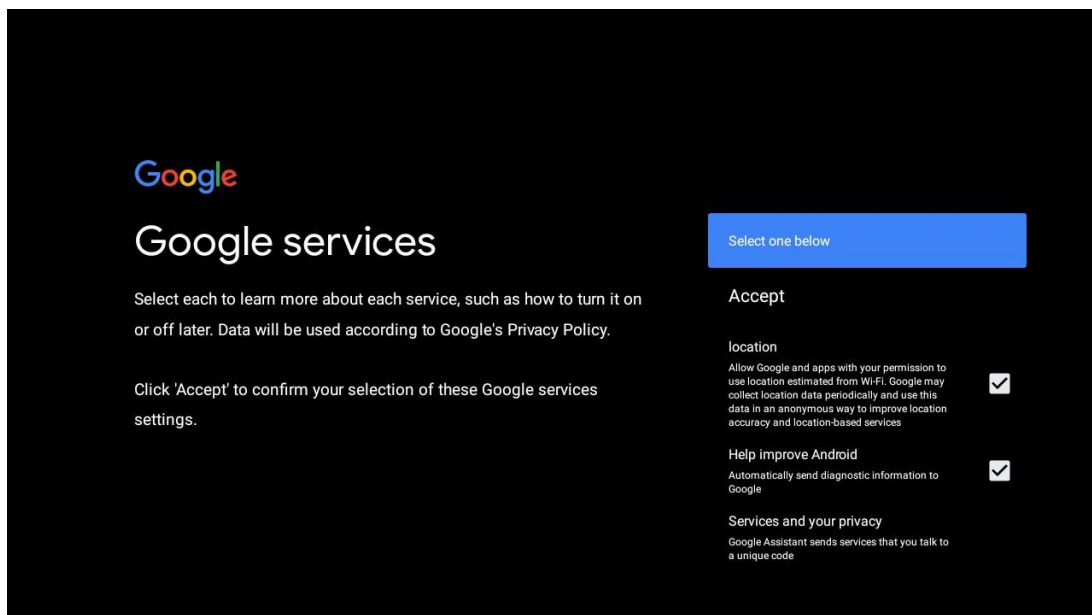

5.7 Assistente Google

Obtenha um melhor controlo por voz do seu televisor com a ajuda do Assistente Google.

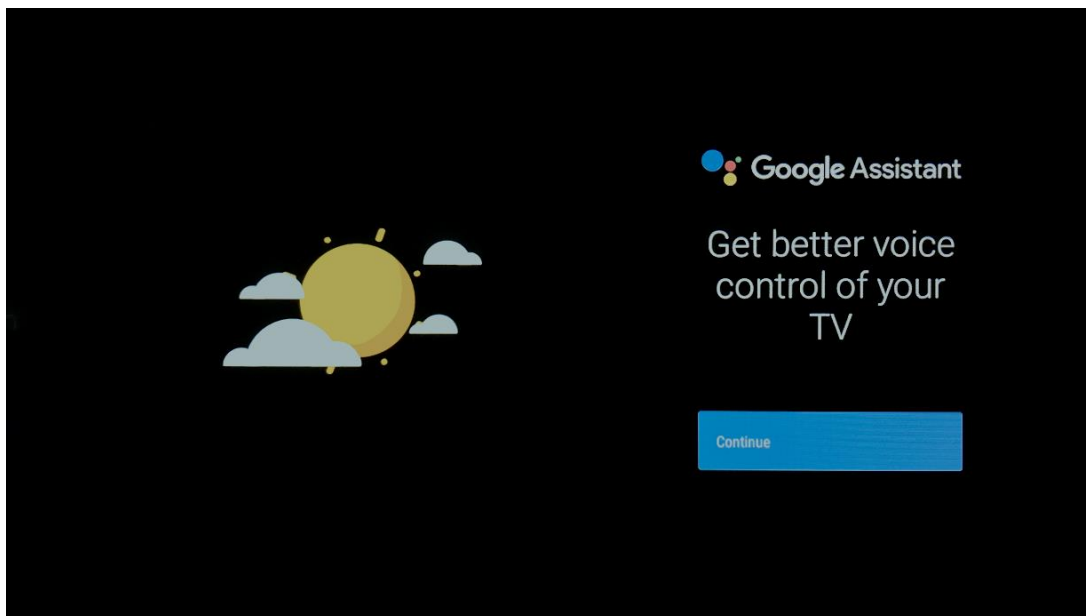

5.8 Pesquise em todas as aplicações de TV e obtenha resultados personalizados

Permitir que a Google partilhe os seus pedidos com as aplicações da sua TV e procure as informações solicitadas nessas aplicações para sugerir resultados melhores e mais precisos.

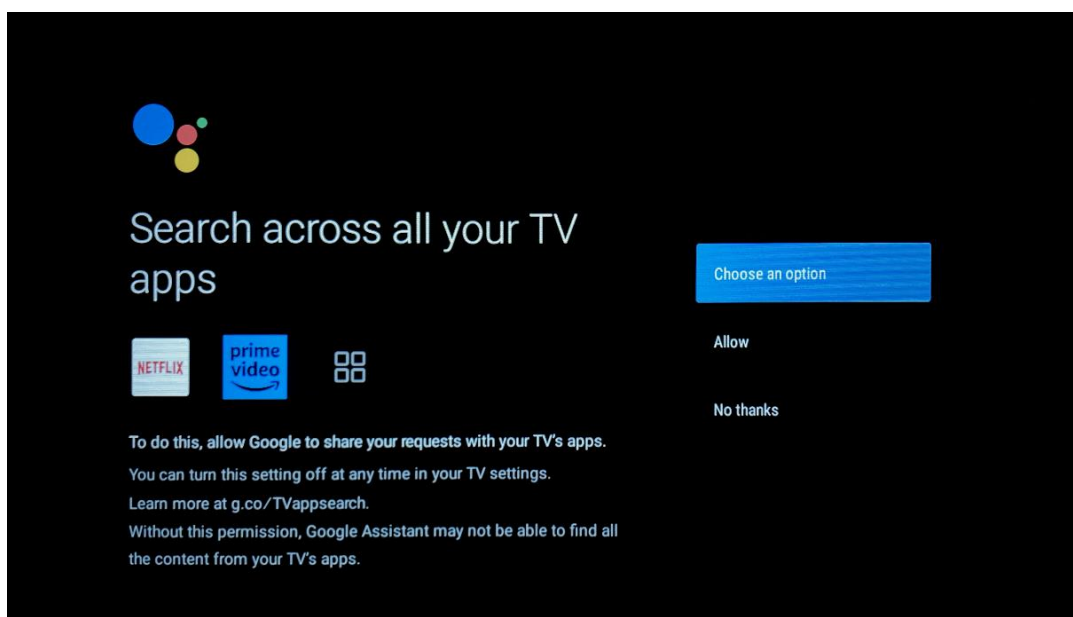



Get personal results

Allow your Assistant to give info specific to you on this device, like your photos, personalized recommendations, and more.

Note that anyone using this device can get your personal results too.

You can turn off personal results through the Assistant settings on this device or the settings in your Assistant app. [Learn more at g.co/personalresults/help](https://g.co/personalresults/help).

Choose an option

Turn on

No thanks



Get the most out of your Google Assistant

Stay up to date with emails about the latest features and things your Assistant can do.

Choose an option

Yes

No

5.9 Instalações automáticas do Google Play

Selecione as aplicações recomendadas e as aplicações Google que pretende instalar, assinalando-as nesta lista. Pode sempre instalar mais aplicações mais tarde na Google Play Store.

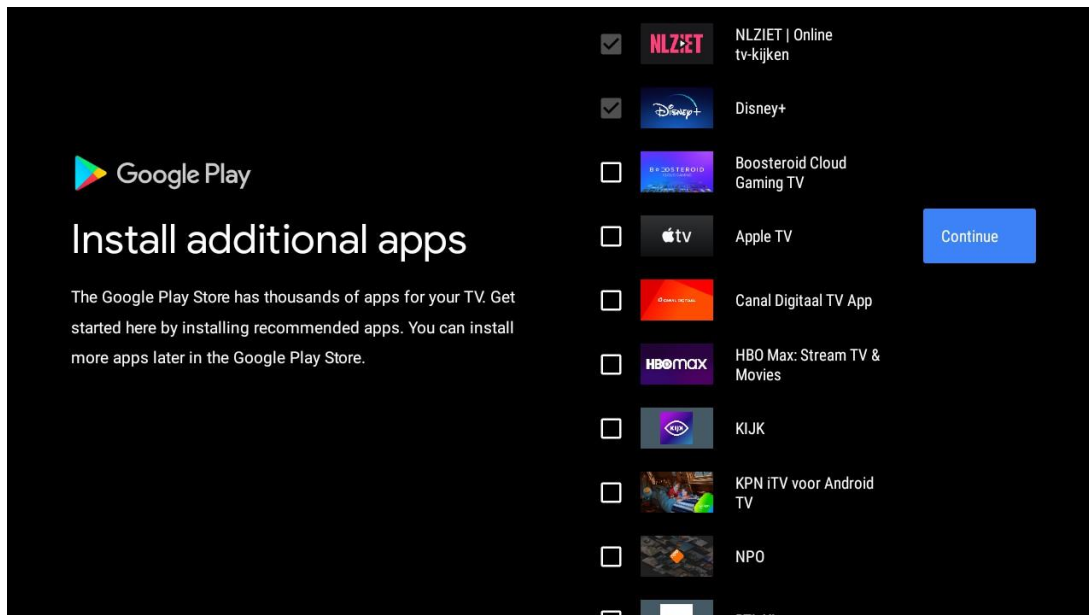

Aparecerão agora ecrãs de informação. Pode percorrer as configurações premindo o botão direcional direito para continuar.

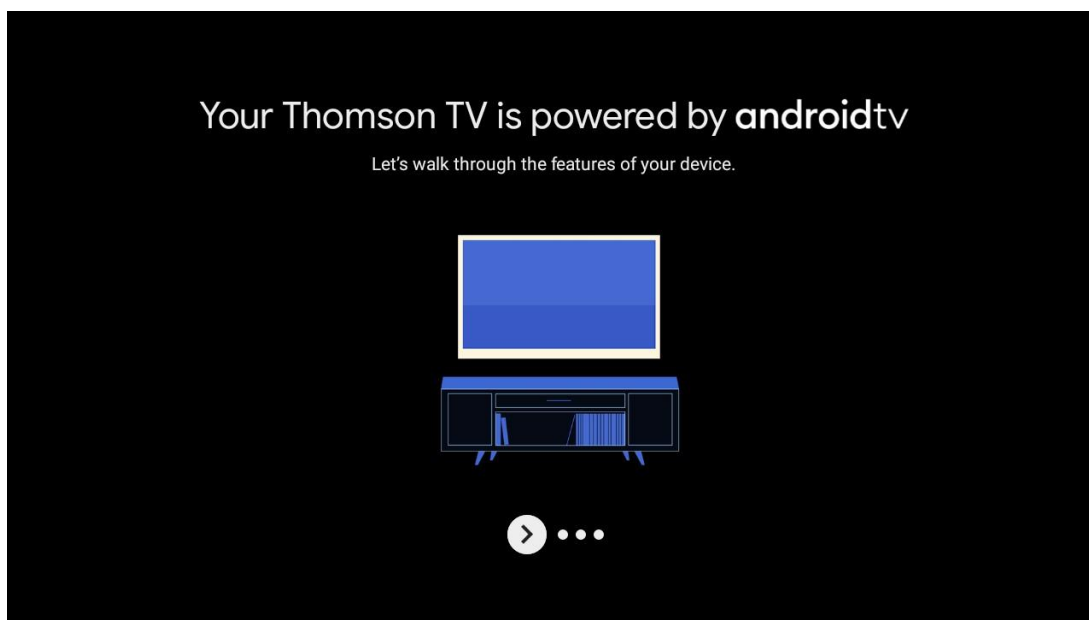

Get apps from Google Play

The Google Play Store offers apps that you're sure to love. Watch shows, stream live sports, play games and more.



Talk to the Google Assistant

After setup, press the mic button on your remote to quickly find the latest blockbuster, check the score of the big game or control your TV.



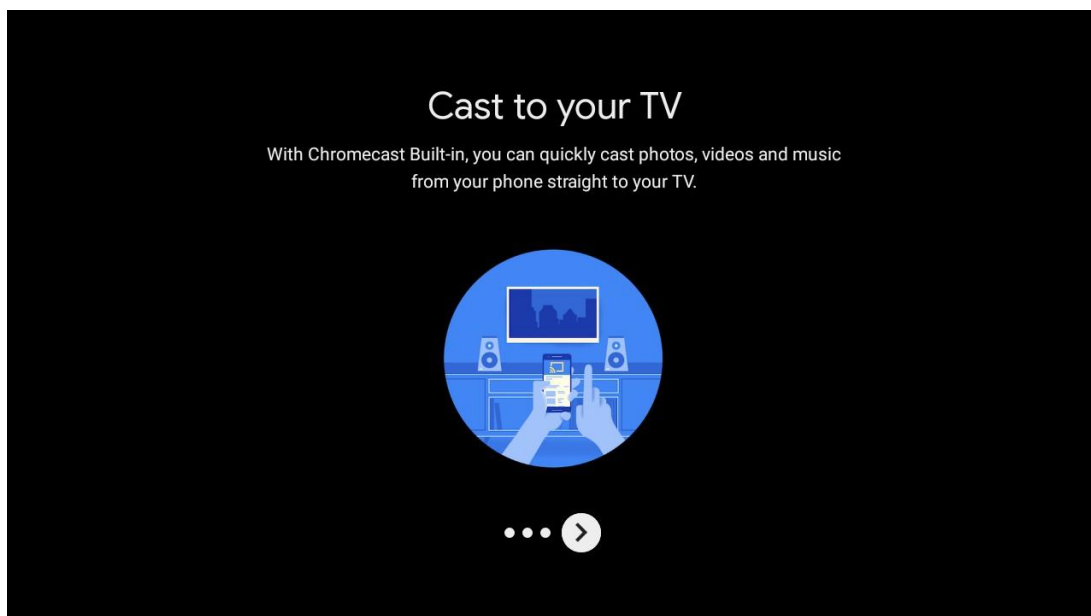

5.10 Selecionar região/país

Selecione o país em que está a utilizar o dispositivo com os botões de direção e, em seguida, prima **OK** para confirmar.

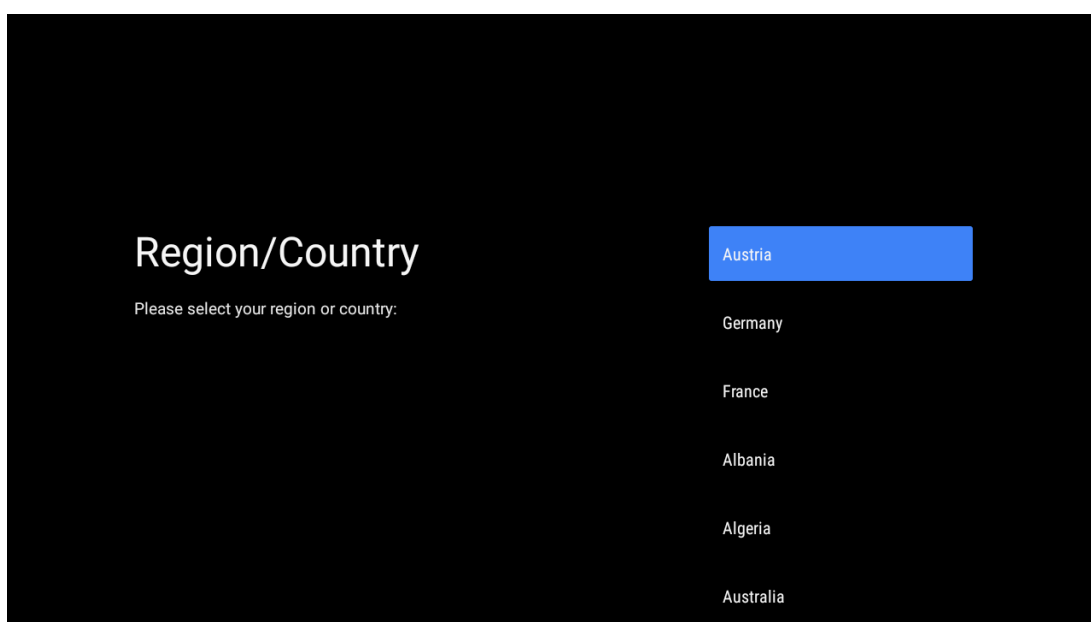

5.11 Criar uma palavra-passe

Necessitará desta palavra-passe para várias funcionalidades, como a definição de Live TV ou a reposição do dispositivo.

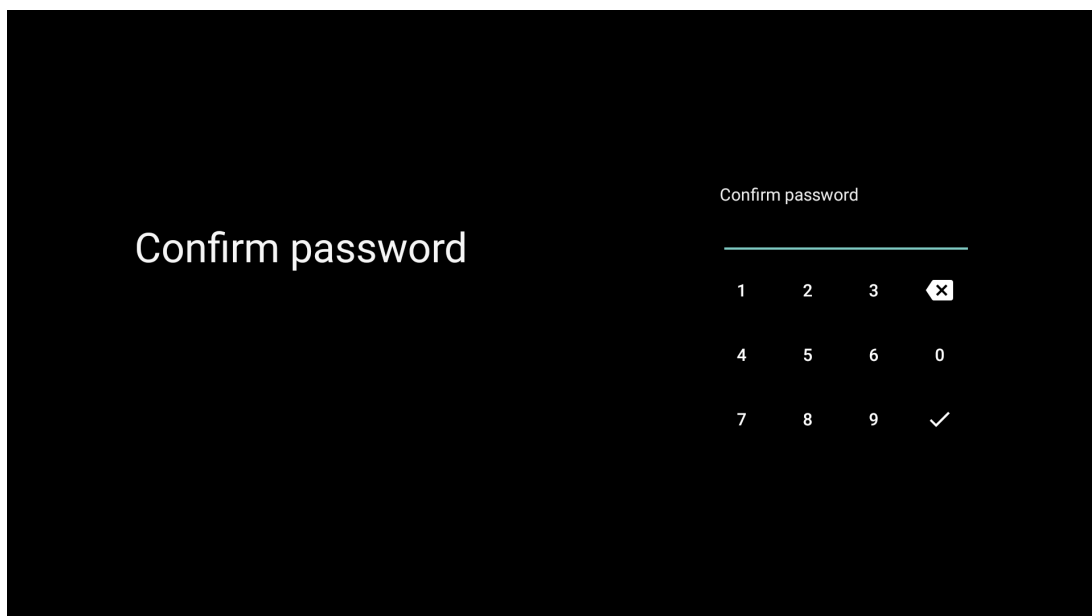
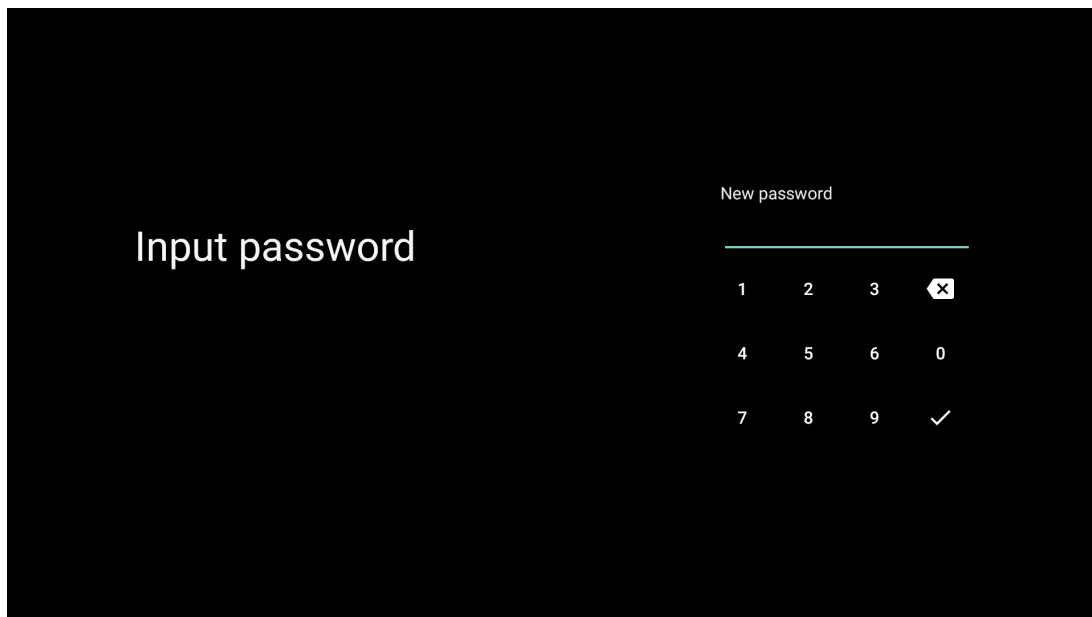

5.12 Selecionar o modo TV

Selecione o modo de TV mais adequado às suas necessidades: Casa ou Loja.

- O modo "Casa" está otimizado para uma utilização eficiente da energia para uso doméstico.
- O modo "Shop" está otimizado para armazenar demonstrações com definições fixas.

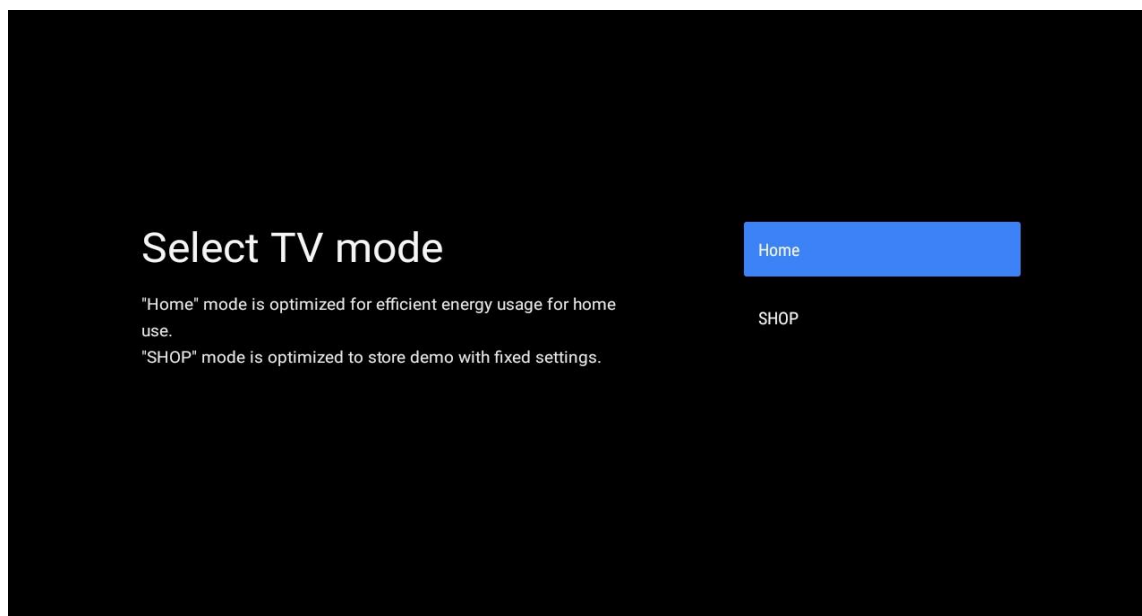

5.13 Google Cast

Selecione Ligado/Desligado para disponibilizar o Google Cast.

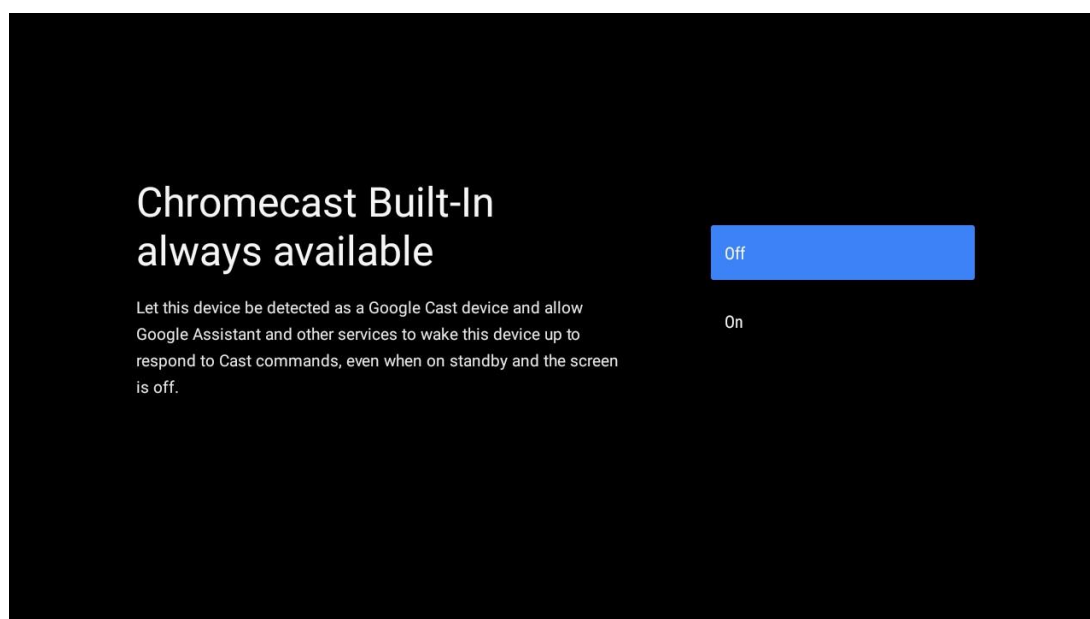

5.14 Definição do canal de TV

Selecione Antena ou Cabo para procurar canais de TV.

Se selecionar "Saltar", a pesquisa de canais pode ser efectuada mais tarde no menu.

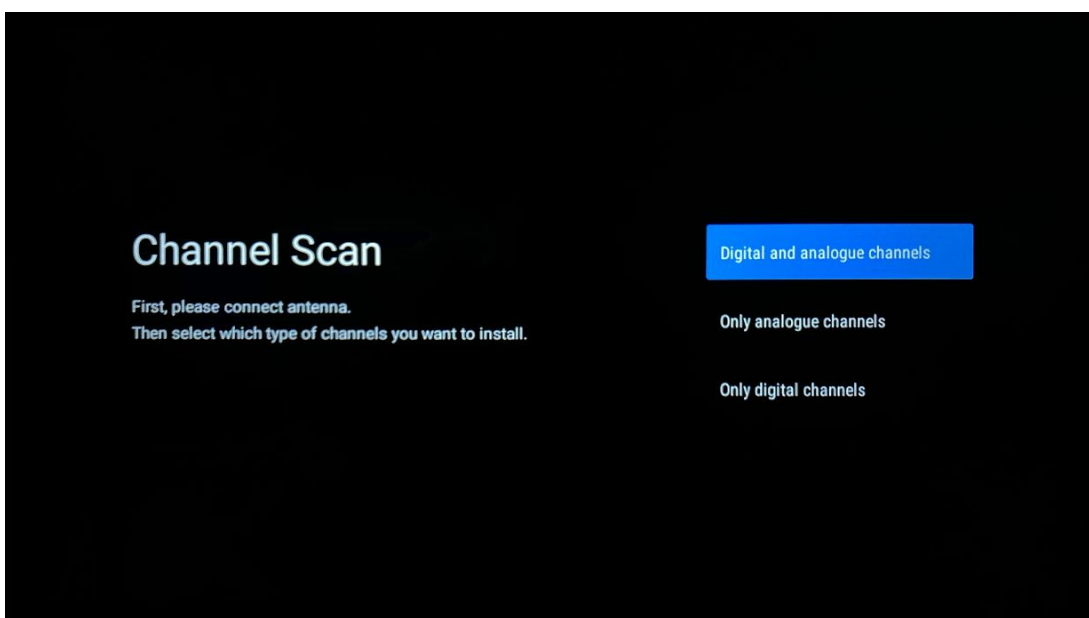
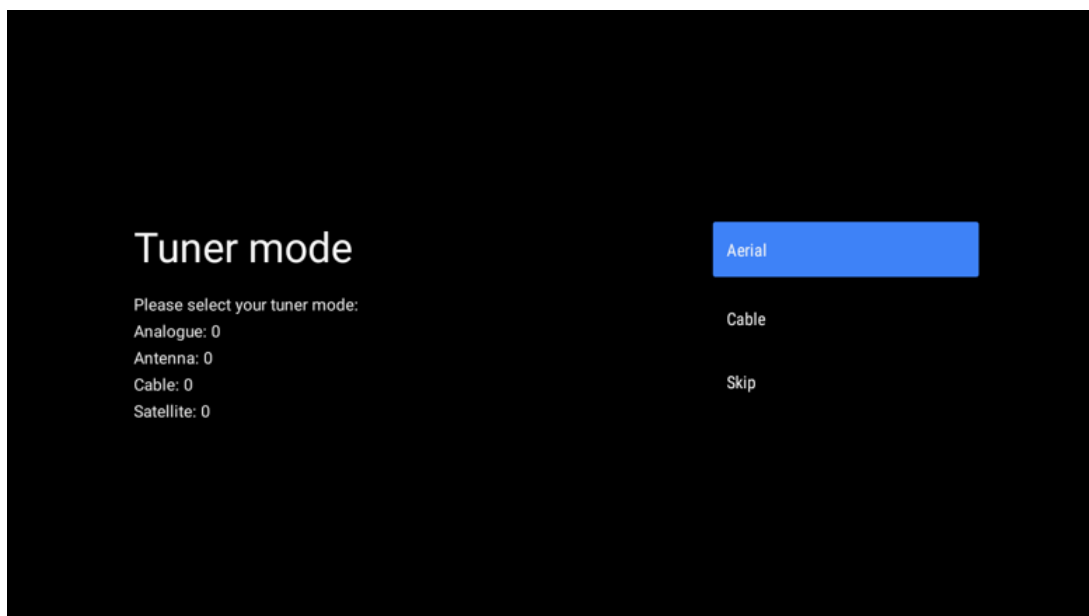

Nota: Se não pretender efetuar uma verificação do sintonizador, selecione uma das opções disponíveis. Pode saltar a pesquisa numa fase posterior do assistente de instalação. Se saltar este passo, pode efetuar uma pesquisa de canais mais tarde, utilizando as opções de menu Canais relacionadas.

O passo seguinte é a seleção do modo de sintonizador. Selecione a sua preferência de sintonizador para instalar canais para TV em direto. Estão disponíveis as opções Antena e Cabo. Selecione a opção que corresponde ao seu ambiente e prima OK ou o botão direcional direito para continuar.

Antena

Se a opção Antena estiver selecionada, o televisor procura as emissões digitais terrestres e analógicas. No ecrã seguinte, realce "Scan" e prima **OK** para iniciar a pesquisa ou selecione "Skip Scan" para continuar sem efetuar uma pesquisa.

Cabo

Se for selecionado Cabo, o televisor procurará transmissões digitais por cabo e analógicas. Se existirem, as opções de operador disponíveis serão listadas no ecrã "Selecionar operador". Caso contrário, este passo é ignorado. Só é possível selecionar um operador da lista. Selecione o operador pretendido e prima **OK** ou o botão de direção para a direita para prosseguir.

No ecrã seguinte, selecione "Scan" para iniciar uma pesquisa ou selecione "Skip Scan" para continuar sem efetuar uma pesquisa. Se for selecionado "Scan" (Pesquisa), será apresentado um ecrã de configuração. Pode ser necessário definir as opções Modo de pesquisa, Frequência (kHz), Modulação, Taxa de símbolos (kSym/s) e ID de rede. Para efetuar uma pesquisa completa, defina o "Scan Mode" (Modo de pesquisa) para "Full/Advance" (Completo/Avançado), se disponível. Dependendo do operador selecionado e/ou do Modo de Pesquisa, algumas opções podem não estar disponíveis para serem definidas. Quando tiver terminado de definir as opções disponíveis, prima o botão direcional direito para continuar. O televisor começará a procurar as emissões disponíveis.

Nota: Este televisor não inclui uma ranhura CI. Por conseguinte, só suporta a visualização de canais DVB-C gratuitos (FTA).

5.15 Declaração de exoneração de responsabilidade

Após a conclusão da configuração, ser-lhe-á pedido que aceite a Declaração de exoneração de responsabilidade.

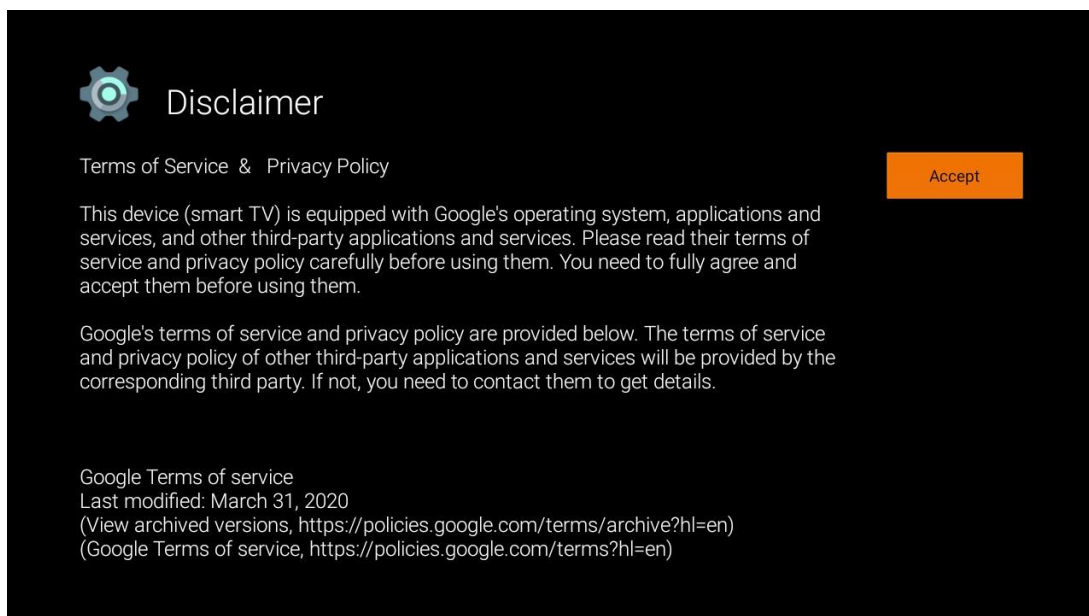

6 Página inicial

Para usufruir das muitas vantagens do seu Android TV, o televisor tem de estar ligado à Internet. Ligue o televisor a uma rede doméstica com uma ligação à Internet ativa. Pode ligar o televisor ao modem/router sem fios ou por cabo. Para mais informações sobre como ligar o televisor à Internet, consulte o menu Definições / Rede e Internet.

O ecrã inicial é a peça central do seu televisor. A partir do Ecrã Inicial, pode iniciar qualquer aplicação, lançar a aplicação Live TV para ver a emissão de TV, ver um filme a partir de várias aplicações de Streaming ou mudar para um dispositivo ligado à porta HDMI. Além disso, pode sair da operação de qualquer aplicação a qualquer momento e regressar ao ecrã inicial premindo o botão Home no telecomando.

As opções disponíveis no Ecrã Inicial estão posicionadas em filas. Para navegar pelas opções do Ecrã Inicial, utilize os botões de direção do telecomando. Podem estar disponíveis as linhas Apps, YouTube, Google Play Movies & TV, Google Play Music e linhas relacionadas com o Google Play e linhas das aplicações que instalou. Selecione uma linha e, em seguida, desloque o foco para o item pretendido na linha. **Prima OK** para fazer uma seleção ou para aceder a um submenu.

Nota: Dependendo das definições do seu televisor e da seleção do país durante a configuração inicial, o ecrã inicial pode conter elementos diferentes.

6.1 Pesquisar

As ferramentas de pesquisa estão localizadas no canto superior esquerdo do ecrã. Pode introduzir uma palavra para iniciar uma pesquisa utilizando o teclado virtual ou tentar a pesquisa por voz utilizando o microfone incorporado no seu telecomando. Desloque o foco para a opção pretendida e prima **OK** para continuar.

Pesquisa por voz: Selecione o ícone do microfone com os botões de direção do seu telecomando e prima **OK** para iniciar a função de pesquisa por voz. É apresentado um campo de pesquisa por voz do Google na parte inferior do ecrã. Faça a sua pergunta ao Google e o televisor responder-lhe-á. Para termos de pesquisa locais, é importante que o idioma do menu do televisor esteja definido para o idioma local.

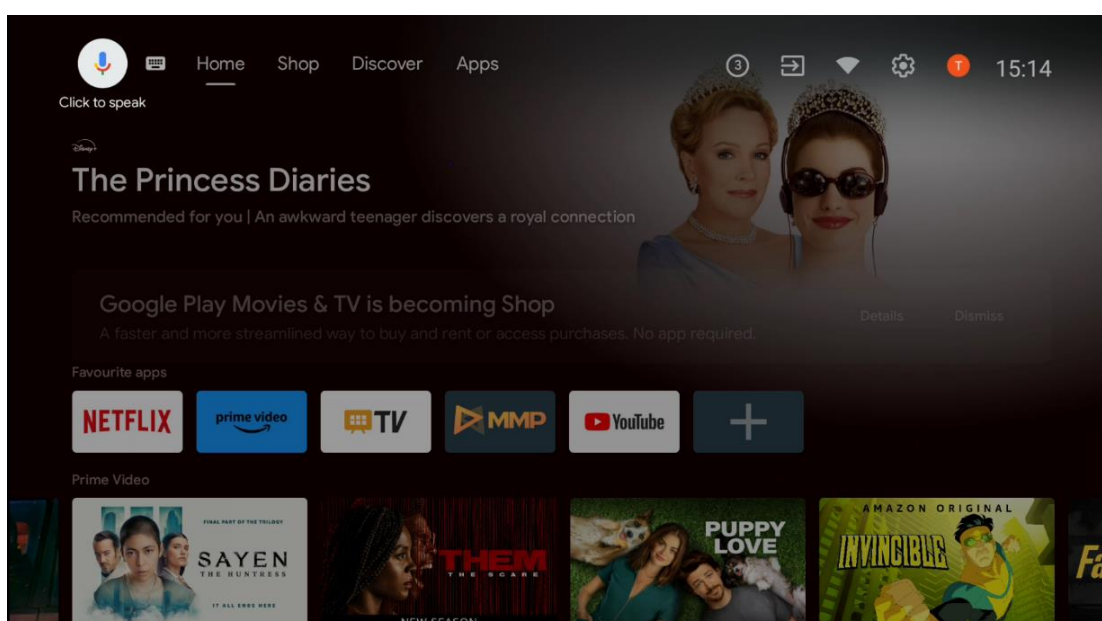

Pesquisa no teclado Selecione o ícone do teclado com os botões de direção do seu telecomando e prima **OK**. O teclado virtual do Google aparecerá no ecrã. Escreva a pergunta para a qual pretende obter resposta.

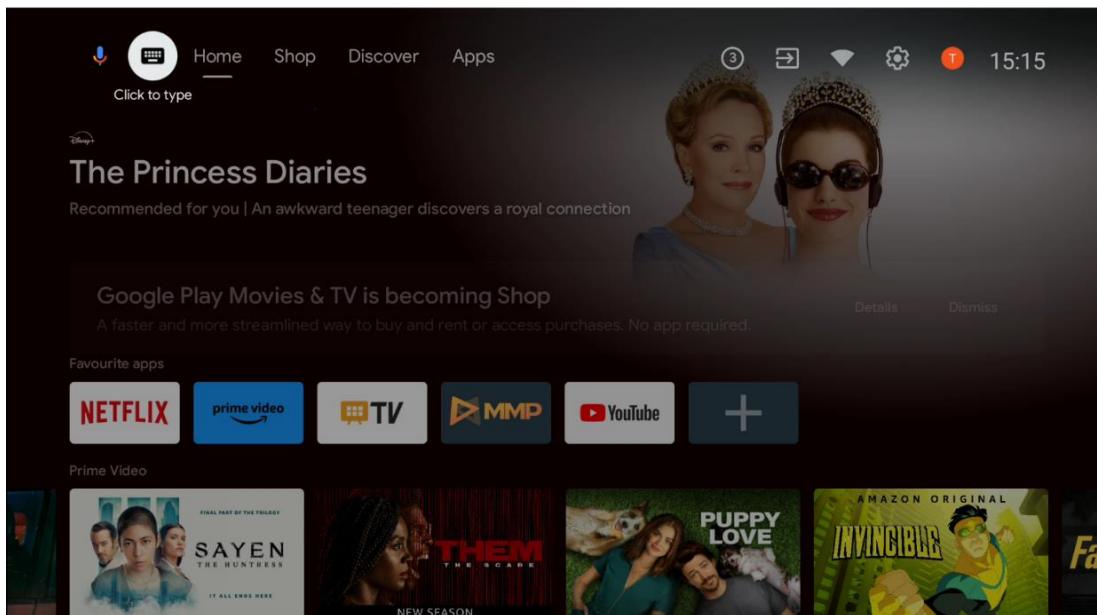

6.2 Loja

Selecione "Loja" no ecrã inicial para visualizar as ofertas da Loja Google TV. Aqui pode alugar ou comprar vários filmes ou outros conteúdos multimédia da Loja Google.

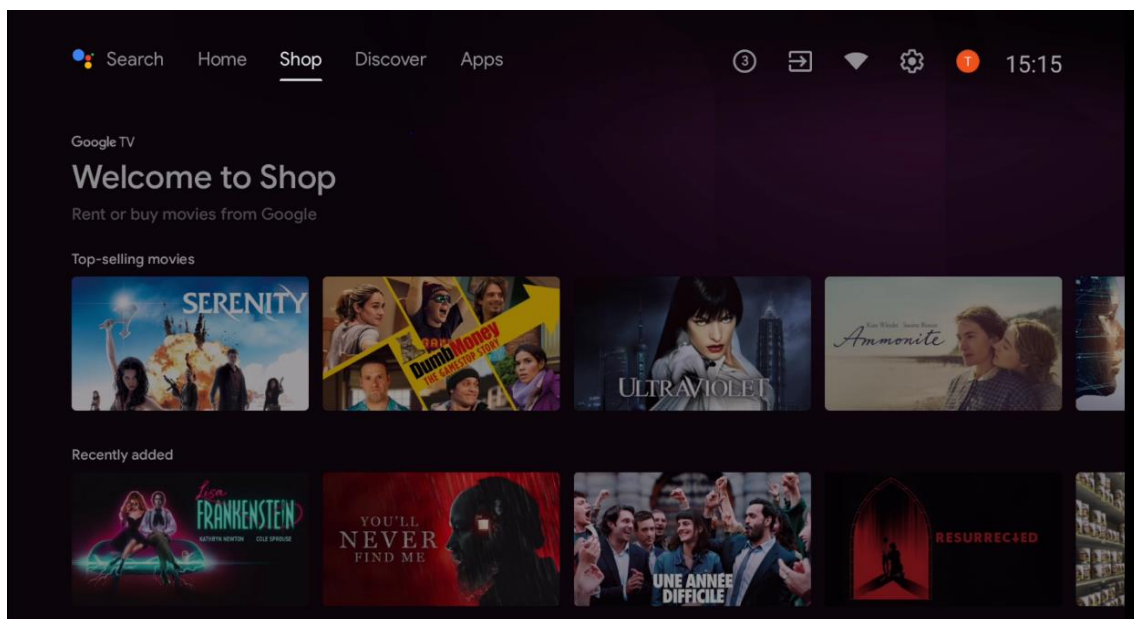

6.3 Descobrir

Selecione "Descobrir" no ecrã inicial para visualizar filmes ou séries recomendados por aplicações de streaming instaladas no seu televisor.

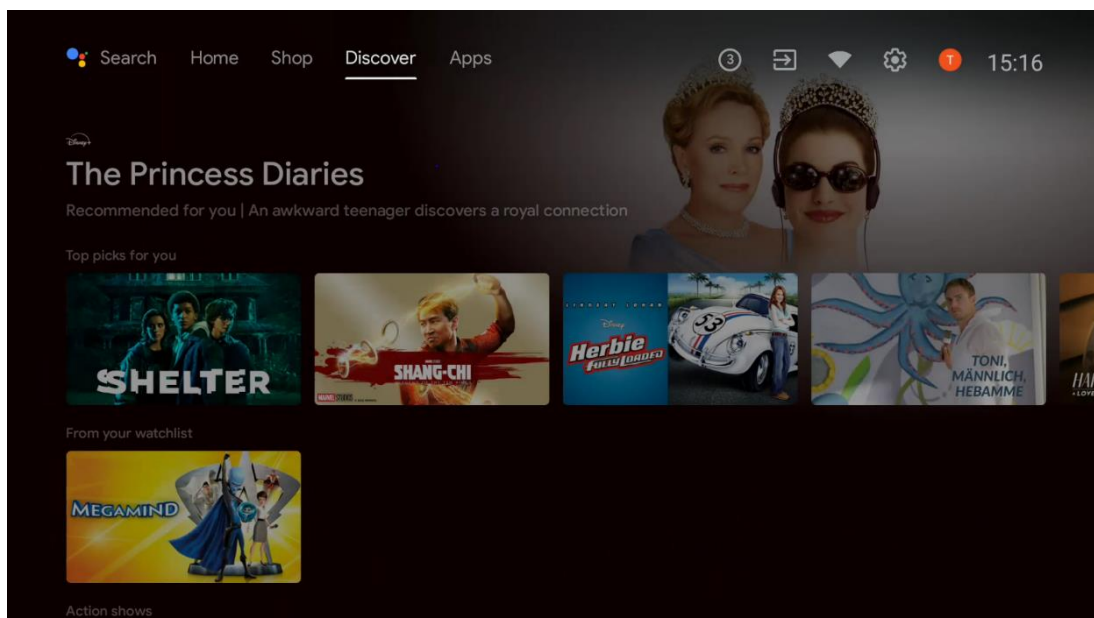

6.4 Aplicações

Selecione "Apps" no ecrã inicial para visualizar as aplicações instaladas no televisor.

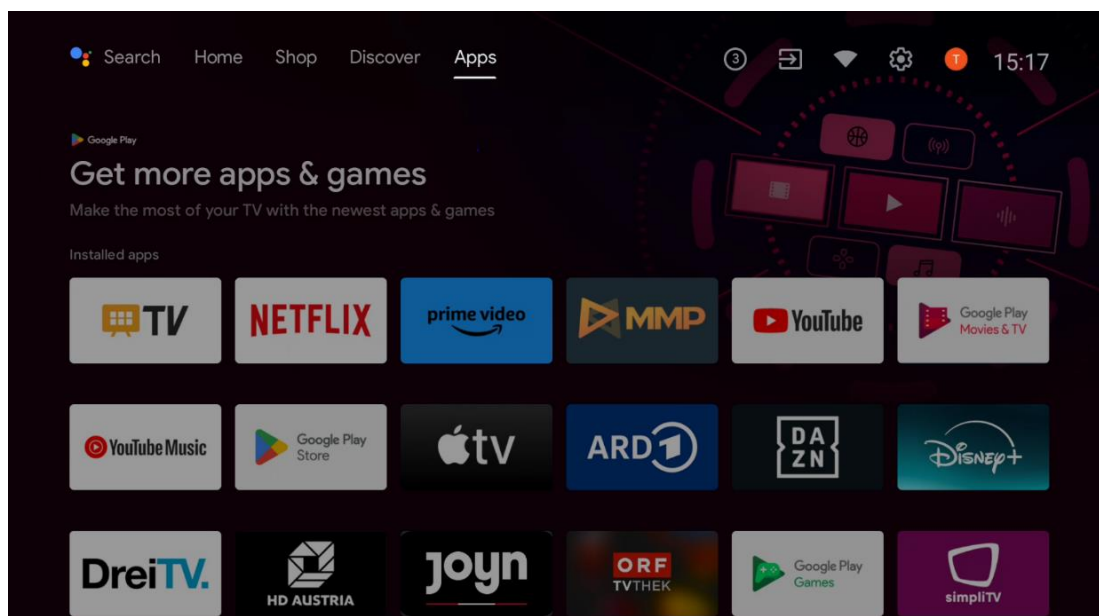

6.5 Notificações

Selecione o ícone Notificações no ecrã inicial para visualizar as mensagens de funcionalidade do Google ou da TV.

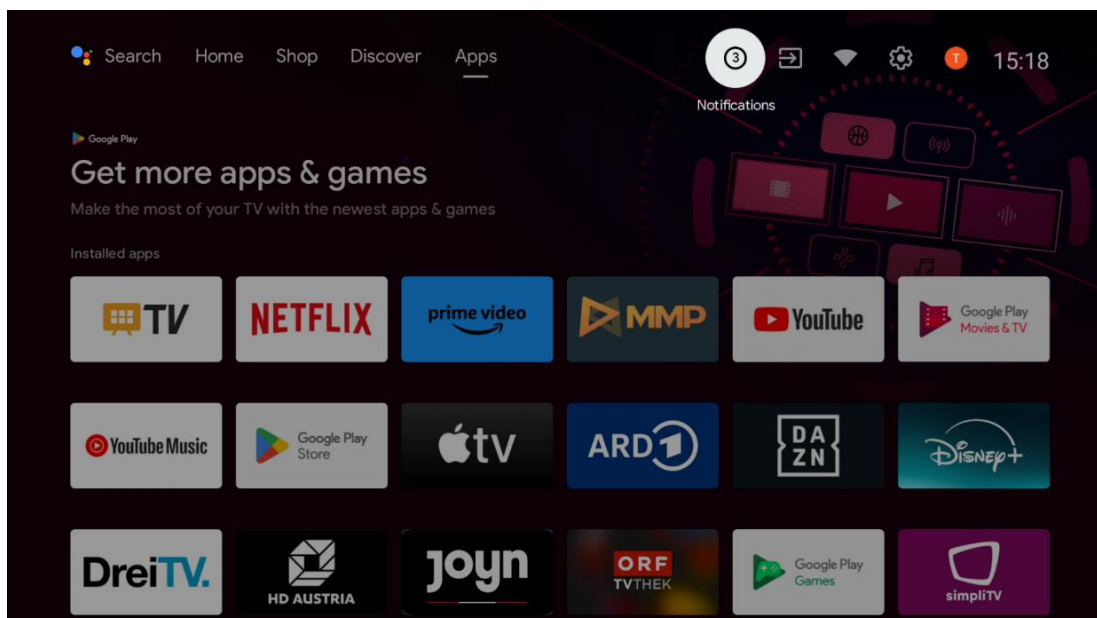

6.6 Entradas

Selecione o ícone Inputs (Entradas) no ecrã inicial para visualizar as fontes de sinal de TV disponíveis ou os dispositivos ligados à TV.

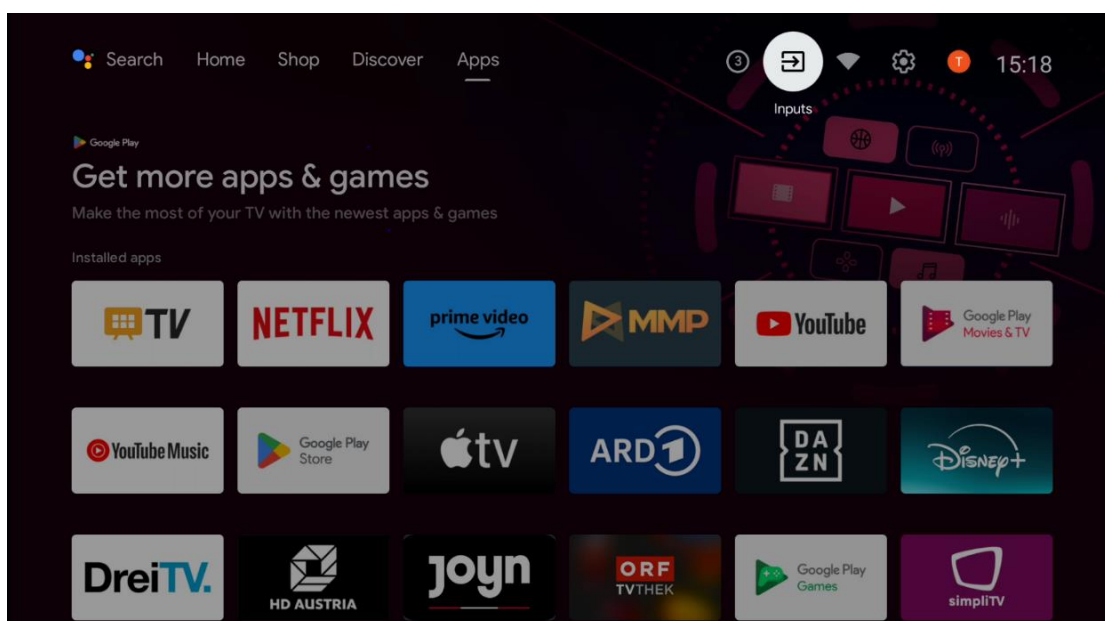

6.7 Rede e Internet

Selecione o ícone Rede no ecrã inicial para visualizar o estado da ligação à Internet da TV.

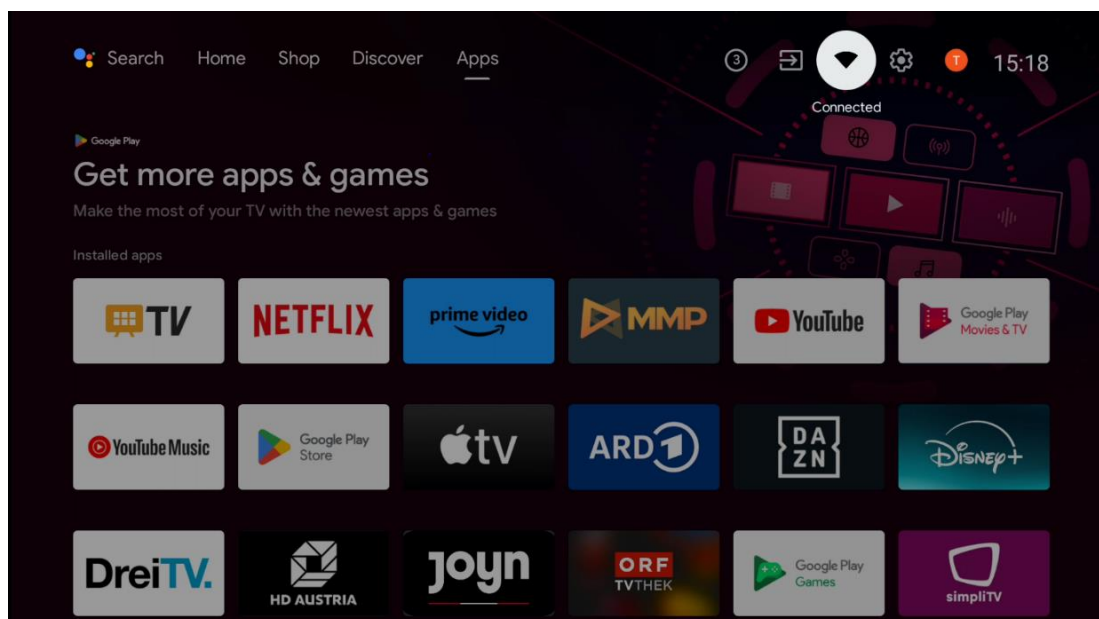

6.8 Definições

Selecione o ícone Ligado/Não ligado no ecrã inicial para visualizar as definições da TV. Este menu é explicado com mais pormenor no capítulo 7.

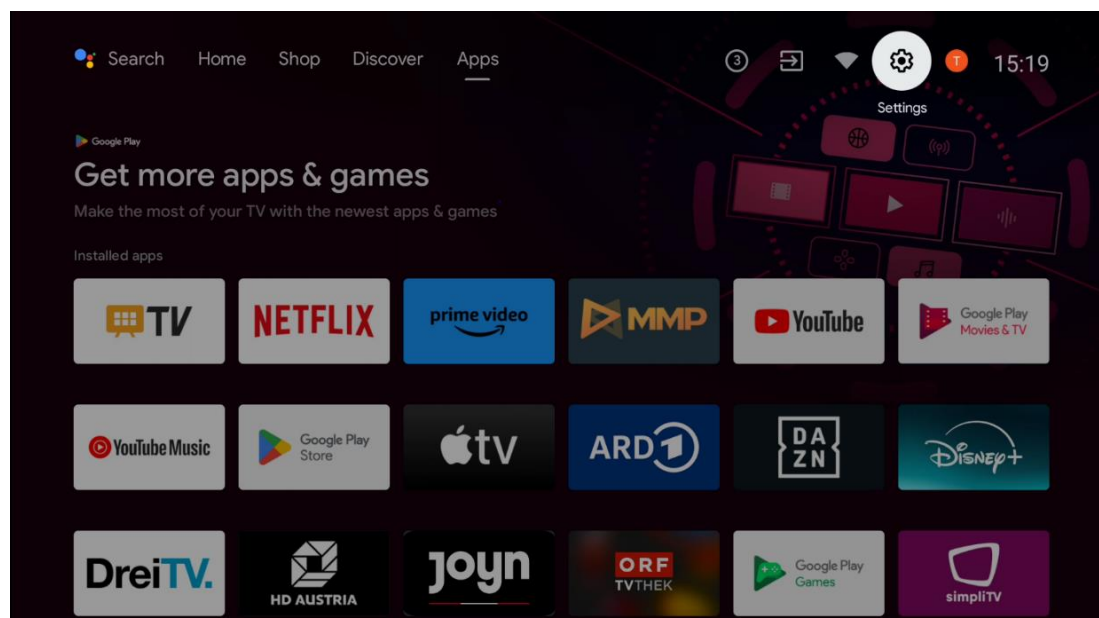

6.9 Conta Google

Selecione o botão Perfil no ecrã inicial para visualizar as contas Google com sessão iniciada na TV, adicionar mais contas Google ou removê-las.

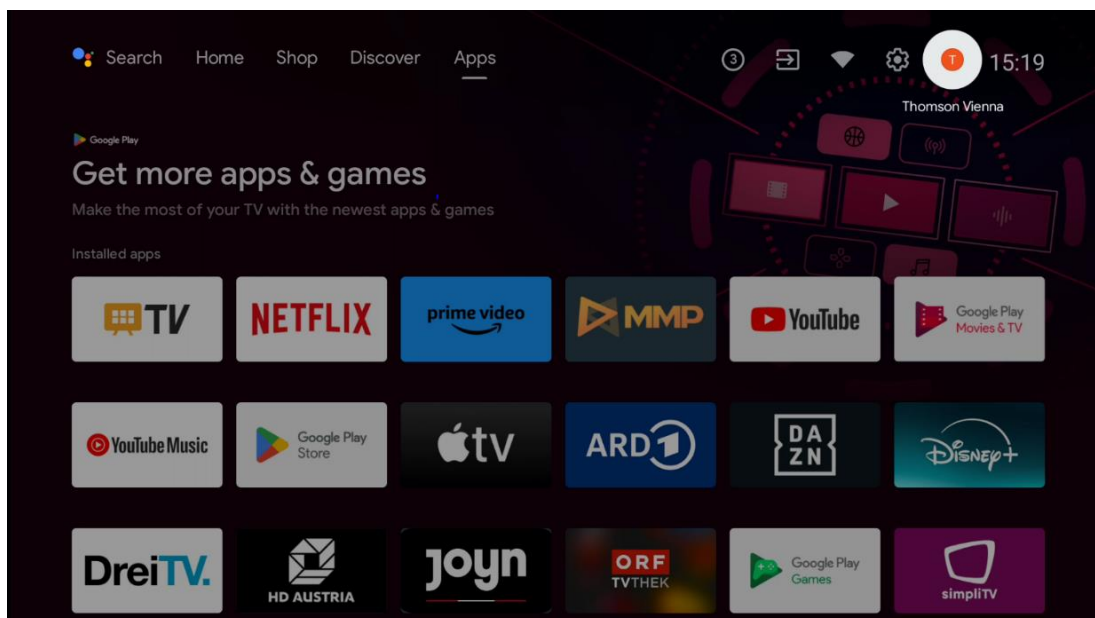

6.10 Aplicações favoritas

Na primeira linha, pode ver atalhos para as suas aplicações favoritas. As aplicações de serviços de streaming mais importantes, como o Netflix ou o YouTube, bem como o Live TV e o MMP (Multimedia Player) também se encontram aqui.

Selecione a aplicação com os botões de direção do seu telecomando e confirme com o botão **OK** para iniciar a aplicação selecionada.

Selecione uma aplicação e mantenha premido o botão **OK** para remover a aplicação selecionada da linha Aplicações favoritas, movê-la para uma nova posição ou iniciá-la.

Prima o símbolo + no final da primeira linha para adicionar outra aplicação instalada à seleção da Aplicação favorita.

O funcionamento do leitor multimédia é explicado mais detalhadamente no capítulo 8.

O funcionamento da aplicação Live TV é explicado mais pormenorizadamente no capítulo 9.

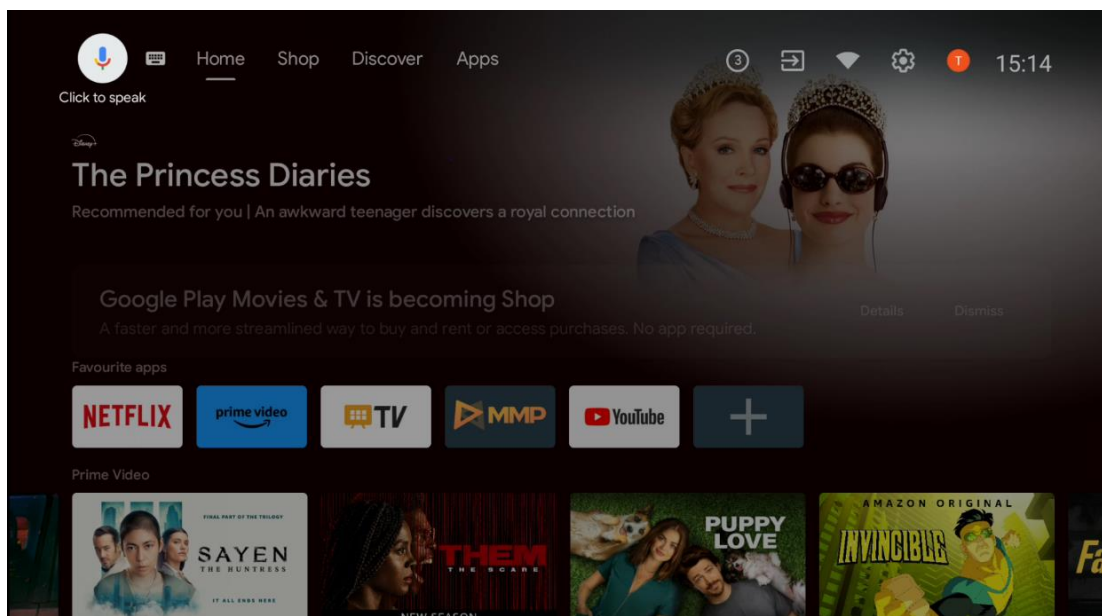

7 Definições

O menu de definições está dividido em Sugestões e Definições gerais.

7.1 Rede e Internet

Configure as definições de rede do seu televisor utilizando as opções deste menu. Também pode realçar o ícone Ligado/Não ligado no ecrã inicial e premir **OK** para aceder a este menu.

Estão disponíveis as seguintes opções:

- **Wi-Fi:** Ativar e desativar a função LAN sem fios (WLAN). Quando a função WLAN está ligada, as redes sem fios disponíveis são apresentadas numa lista. Realce "Ver todas" e prima **OK** para ver todas as redes. Selecionar uma e premir **OK** para estabelecer ligação. Poderá ser-lhe pedido que introduza uma palavra-passe para se ligar à rede selecionada, caso a rede esteja protegida por palavra-passe.
- **Adicionar uma nova rede:** Adicionar redes com SSIDs ocultos.
- **Pesquisa sempre disponível:** Pode permitir que o serviço de localização e outras aplicações procurem redes, mesmo quando a função WLAN está desactivada. Prima **OK** para a ativar e desativar.
- **WoW:** Ativar e desativar a função Wake on WLAN. Esta função permite-lhe ligar ou acordar o televisor através da rede sem fios.
- **WoL:** Ativar e desativar a função Wake on LAN. Esta função permite-lhe ligar ou acordar o televisor através da rede.
- **Ethernet:** Ligado / Não ligado: Apresenta o estado da ligação à Internet via Ethernet, endereços IP e MAC.

- **Definições de proxy:** Definir manualmente um proxy HTTP para o browser. Este proxy não pode ser utilizado por outras aplicações.
- **Definições de IP:** Configure as definições de IP do seu televisor.

7.2 Canal

As definições apresentadas neste Menu dependem da Fonte de TV (Antena ou Cabo) ou do dispositivo ligado ao televisor que selecionou com o botão **Input (Entrada)** no controlo remoto.

7.2.1 Modo de instalação do canal - Antena

- **Pesquisa de canais:** Prima o botão **OK** no controlo remoto para efetuar a pesquisa automática de canais DVB-T/T2. Quando o processo de pesquisa estiver concluído, prima o botão **Voltar** para regressar ao menu anterior.
- **Atualizar pesquisa:** Os canais anteriormente adicionados não serão eliminados, mas quaisquer canais recentemente encontrados serão guardados na lista de canais.
- **Varredura de RF única:** Selecione o canal de RF utilizando os botões direcionais direito/esquerdo. O nível de sinal e a qualidade do sinal do canal selecionado serão apresentados. **Prima OK** para iniciar a pesquisa no canal de RF selecionado. Os canais encontrados serão guardados na lista de canais.
- **Atualização manual do serviço:** Esta função inicia manualmente a atualização dos canais de TV/rádio a receber.
- **LCN:** Defina a sua preferência para LCN. LCN é o sistema de Número Lógico de Canal que organiza as emissões disponíveis de acordo com uma sequência de números de canal reconhecível (se disponível).
- **Tipo de loja do canal:** Defina a sua preferência de tipo de loja.
- **Seleção da rede favorita:** Selecione a sua rede favorita. Esta opção de menu estará ativa, se estiver disponível mais do que uma rede.

7.2.2 Modo de instalação do canal - Cabo

- **Pesquisa automática de canais:** A Smart TV procura os canais digitais e analógicos que podem ser recebidos por cabo. Dependendo do país, na primeira instalação são oferecidos fornecedores de TV por cabo DVB-C opcionais, que são indicados no ecrã Selecionar operador. Se receber o sinal DVB-C de um fornecedor de TV por cabo não dedicado, selecione a opção Outro. **Prima OK** para iniciar a pesquisa de canais. No menu Pesquisa de canais, pode selecionar uma das três opções de pesquisa de canais: Completa, Avançada ou Rápida.
 - **Completo:** Pesquisa automática de todos os canais DVB-C disponíveis.
 - **Avançado:** Pesquisa automática de todos os canais DVB-C disponíveis. Para esta opção, é necessário introduzir os parâmetros de receção do fornecedor de DVB-

C, a frequência e o ID da rede. Com esta opção de pesquisa, os canais são ordenados por LCN dos fornecedores de cabo.

- **Rápido:** Pesquisa automática de todos os canais DVB-C disponíveis. Esta pesquisa irá procurar todos os transponders de cabo disponíveis com os símbolos padrão.
- **Pesquisa de RF única:** Pesquisa manual de canais DVB-C por frequência de transponder.
- **LCN:** Opções LCN para pesquisa de canais DVB-C.
- **Tipo de pesquisa de canais:** Defina a sua preferência de tipo de pesquisa.
- **Tipo de loja do canal:** Defina a sua preferência de tipo de loja.

7.3 Contas e início de sessão

Google: Esta opção estará disponível se tiver iniciado sessão na sua conta Google. Pode configurar as suas preferências de sincronização de dados ou remover a sua conta registada na TV. Realce um serviço listado na secção "Escolher aplicações sincronizadas" e prima **OK** para ativar/desativar a sincronização de dados. Realce "Sincronizar agora" e prima **OK** para sincronizar todos os serviços activados de uma só vez.

Adicionar conta: Adicionar uma nova conta às disponíveis, iniciando sessão na mesma.

7.4 Aplicações

Gerir as aplicações instaladas na sua TV. Pode ver as aplicações abertas recentemente, ver todas as aplicações ou gerir as permissões:

- **Aplicações abertas recentemente:** Ver as aplicações abertas recentemente.
- **Ver todas as aplicações:** Veja uma lista completa de todas as aplicações instaladas no seu televisor. Também pode ver o espaço de armazenamento que cada aplicação ocupa. A partir daqui, pode verificar as versões das aplicações, iniciar ou forçar a interrupção do seu funcionamento, desinstalar aplicações transferidas, verificar as permissões e activá-las ou desactivá-las, gerir notificações, limpar dados e cache e muito mais. Basta realçar uma aplicação e premir **OK** para aceder às opções disponíveis.
- **Permissões:** Gerir as permissões e outras funcionalidades das aplicações instaladas.
 - **Permissões de aplicações:** As aplicações serão ordenadas por categorias de tipo de permissão. Pode ativar/desativar as permissões das aplicações a partir destas categorias.
 - **Acesso a aplicações especiais:** Configurar funcionalidades da aplicação e permissões especiais.
 - **Segurança e restrições:** Permitir ou restringir a instalação de aplicações de outras fontes que não a Google Play Store. Definir a TV para bloquear ou avisar antes da instalação de aplicações que possam causar danos.

7.5 Preferências do dispositivo

7.5.1 Sobre

Aqui pode encontrar informações de hardware e software sobre o seu televisor, bem como o sistema operativo Android e a versão ESN do Netflix.

- **Atualização do sistema:** Selecione esta opção de menu e prima **OK** no telecomando para verificar se existe uma atualização de software disponível para o televisor.
- **Nome do dispositivo:** Selecione esta opção de menu e prima **OK** no telecomando para alterar o nome ou atribuir um nome personalizado à sua TV. Isto é importante porque a sua TV deve ser corretamente identificada na sua rede ou quando executar a função Chromecast.
- **Reposição de fábrica:** Selecione esta opção de menu para repor as definições de fábrica do televisor e reinstalar o televisor.
- **Estado:** Neste menu, encontrará as informações de hardware do seu televisor, tais como o endereço IP, o endereço MAC, o endereço Bluetooth, o número de série e o tempo de funcionamento.
- **Informações legais:** Neste menu, encontra as informações legais do seu televisor.

7.5.2 Data e hora

Defina a data e a hora no seu televisor. Estes dados podem ser actualizados automaticamente através da rede ou de transmissões. Defina-os de acordo com o seu ambiente e as suas preferências. Desactive a opção "Data e hora automáticas" se pretender alterar a data ou a hora manualmente. Em seguida, defina as opções de data, hora, fuso horário e formato de hora.

7.5.3 Temporizador

- **Tipo de tempo de ligação:** Definir o televisor para se ligar sozinho. Defina esta opção como Ligado ou Uma vez para permitir a definição de um temporizador de ligação, defina como Desligado para desativar. Se for definida como Uma vez, o televisor ligar-se-á apenas uma vez à hora definida na opção "Hora de ligação automática".
- **Tempo de ligação automática:** Disponível se o "Tipo de tempo de ligação" estiver ativado. Defina o tempo pretendido para que o televisor se ligue a partir do modo de espera utilizando os botões de direção e prima **OK** para guardar o tempo definido.
- **Tipo de tempo de desligamento:** Definir o televisor para se desligar sozinho. Defina esta opção como On (Ligado) ou Once (Uma vez) para permitir a definição de um temporizador de desligamento, defina como Off (Desligado) para desativar. Se for definida como Uma vez, o televisor desliga-se apenas uma vez à hora definida na opção "Hora de desligar automático".

- **Tempo de desligar automático:** Disponível se o "Tipo de tempo de desligar" estiver ativado. Defina o tempo desejado para que o televisor entre em modo de espera utilizando os botões de direção e prima **OK** para guardar o tempo definido.

7.5.4 Língua

Defina o idioma do menu do seu televisor.

7.5.5 Teclado

Selecionar o tipo de teclado e gerir as definições do teclado.

7.5.6 Entradas

Aqui pode encontrar informações sobre os dispositivos ligados às entradas HDMI do seu televisor e as opções de funcionamento do HDMI-CEC.

Entrada ligada: Ver os dispositivos listados ligados às ligações Composite ou HDMI do televisor. Pode mudar o nome da ligação ou atribuir um nome de dispositivo individual para ligações específicas.

Entradas em espera: Ver uma lista das entradas HDMI disponíveis.

Entrada não ligada: Visualizar as ligações às quais não está ligado nenhum dispositivo.

Controlo Eletrónico do Consumidor (CEC)

Com a função CEC do televisor, é possível utilizar um dispositivo ligado com o telecomando do televisor. Esta função utiliza o HDMI CEC (Consumer Electronics Control) para comunicar com os dispositivos ligados. Os dispositivos têm de suportar HDMI CEC e têm de estar relacionados com uma ligação HDMI.

O televisor é fornecido com a função CEC activada. Certifique-se de que todas as definições CEC estão corretamente configuradas no dispositivo CEC ligado. A funcionalidade CEC tem nomes diferentes em marcas diferentes. A função CEC pode não funcionar com todos os dispositivos. Se ligar um dispositivo com suporte HDMI CEC ao seu televisor, a fonte de entrada HDMI relacionada será renomeada com o nome do dispositivo ligado.

Para utilizar o dispositivo CEC ligado, selecione a fonte de entrada HDMI relacionada no menu Inputs (Entradas) do ecrã inicial. Ou prima o botão **Fonte** se o televisor estiver no modo Live TV e selecione a fonte de entrada HDMI relacionada na lista. Para terminar esta operação e voltar a controlar a TV através do telecomando, prima o botão **Fonte** no telecomando e mude para outra fonte.

O telecomando do televisor é automaticamente capaz de controlar o dispositivo assim que a fonte HDMI ligada for selecionada. No entanto, nem todos os botões serão reencaminhados

para o dispositivo. Apenas os dispositivos que suportam a função de controlo remoto CEC responderão ao controlo remoto do televisor.

Controlo HDMI ligado/desligado: Permite que o televisor controle dispositivos HDMI.

Desligamento automático do dispositivo: Desligue os dispositivos HDMI com o televisor.

Ligação automática da TV: Ligar a TV com o dispositivo HDMI

Lista de dispositivos CEC: Ver os dispositivos que suportam a função HDMI e que estão ligados ao televisor.

HDMI CEC ARC

O televisor também suporta ARC (Canal de retorno de áudio). Esta funcionalidade é uma ligação áudio destinada a substituir outros cabos entre o televisor e o sistema áudio (recetor A/V ou sistema de colunas). Ligue o sistema de áudio à entrada HDMI 2 do televisor para ativar a funcionalidade ARC.

Para ativar a função ARC, a opção Speakers (Altifalantes) deve ser definida como External Audio System (Sistema de áudio externo). Pode aceder a esta opção no modo Live TV ou a partir do ecrã inicial, seguindo este caminho: *Opções de TV > Definições > Preferências do dispositivo > Som*. Quando o ARC está ativo, o televisor silencia automaticamente as outras saídas de áudio. Apenas ouvirá o áudio dos dispositivos de áudio ligados. Os botões de controlo do volume do telecomando serão direcionados para o dispositivo de áudio ligado. Isto significa que continua a poder controlar o volume do dispositivo ligado com o telecomando do televisor.

Nota: O HDMI ARC só é suportado através de uma entrada especificamente identificada com ARC.

7.5.7 Potência

- **Temporizador de suspensão:** Defina um período de tempo após o qual o televisor se desliga e entra automaticamente no modo de espera.
- **Imagem desligada:** Selecione esta opção e prima **OK** para desligar o ecrã. Prima um botão no telecomando ou no televisor para voltar a ligar o ecrã. Note que não é possível ligar o ecrã através dos botões Volume +/-, Mudo e Standby. Estes botões funcionam normalmente.
- **Temporizador para desligar:** Defina uma hora após a qual o televisor se desliga automaticamente. Defina como Desligado para desativar.
- **No Signal Auto Power Off (Desligar automaticamente sem sinal):** Defina como o televisor deve comportar-se quando não for detectado qualquer sinal da fonte de entrada atualmente definida. Defina um tempo após o qual pretende que o televisor se desligue sozinho ou defina como Off (Desligado) para desativar.
- **Suspensão automática:** Definir após que período de inatividade o televisor deve passar automaticamente para o modo de espera.

7.5.8 Imagem

Aqui pode ajustar as definições de Imagem.

Modo de imagem

Defina o modo de imagem de acordo com as suas preferências ou necessidades. O modo de imagem pode ser definido para uma das seguintes opções: Utilizador, Padrão, Vívido, Desporto, Filme, Jogo e Poupança de energia.

Modo de utilizador

A luz de fundo, o brilho, o contraste, a saturação, a tonalidade e a nitidez serão ajustados de acordo com o modo de imagem selecionado. Se uma destas definições for alterada manualmente, o modo de imagem será automaticamente alterado para Utilizador, se ainda não estiver definido como Utilizador.

- **Luz de fundo:** Ajustar manualmente o nível de retroiluminação do ecrã. Esta opção não estará disponível se a retroiluminação automática não estiver definida como Desligado.
- **Brilho:** Ajustar o valor de brilho do ecrã.
- **Contraste:** Ajustar o valor do contraste do ecrã.
- **Cor:** Ajustar o valor de saturação da cor do ecrã.
- **Matiz:** Ajustar o valor da tonalidade do ecrã.
- **Nitidez:** Ajustar o valor de nitidez para os objectos apresentados no ecrã.

Temperatura de cor

Defina a sua preferência de temperatura de cor. Estarão disponíveis as opções Utilizador, Frio, Padrão e Quente. É possível ajustar manualmente os valores de ganho de vermelho, verde e azul. Se um destes valores for alterado manualmente, a opção Temperatura de cor será alterada para Utilizador, se ainda não estiver definida para Utilizador.

Vídeo avançado

- **DNR:** A Redução Dinâmica de Ruído (DNR) é o processo de remoção de ruído do sinal digital ou analógico. Defina a sua preferência de DNR como Baixa, Média, Forte ou Automática, ou desactive-a.
- **MPEG NR:** A Redução de Ruído MPEG elimina o ruído de bloco à volta dos contornos e o ruído de fundo. Defina a sua preferência de MPEG NR como Baixa, Média, Forte ou desactive-a.
- **Máximo de vivacidade:** Esta opção aumenta significativamente o contraste, o brilho e a nitidez. Pode activá-la ou desactivá-la.
- **Controlo de Luma adaptável:** O Controlo de Luma adaptável ajusta globalmente as definições de contraste de acordo com o histograma do conteúdo para proporcionar uma perceção de pretos mais profundos e brancos mais brilhantes. Defina a sua preferência de Controlo de Luma Adaptativo como Baixo, Médio, Forte ou desligue-o.

- **Controlo de contraste local:** O melhoramento do contraste local tenta aumentar o aspeto das transições claro-escuro em grande escala, tal como a nitidez com uma máscara de nitidez aumenta o aspeto das arestas em pequena escala.
- **Tom de pele:** A opção Tom de pele permite-lhe aperfeiçoar as cores da pele nas fotografias sem afetar as outras cores no ecrã.
- **Modo de filme DI:** É a função para a deteção de cadência 3:2 ou 2:2 para conteúdos de filmes de 24 fps e melhora os efeitos secundários (como o efeito de entrelaçamento ou trepidação) que são causados por estes métodos de pull-down. Defina a sua preferência de Modo de Filme DI como Auto ou desactive-o. Este item não está disponível se o Modo PC (opcional) estiver ativado.
- **Estiramento azul:** O olho humano percebe os tons brancos mais frios como mais brilhantes. A função Blue Stretch altera o equilíbrio de brancos dos níveis de cinzento médio-alto para temperaturas de cor mais frias. Esta função pode ser activada ou desactivada.
- **Modo PC:** O modo PC é o modo que reduz alguns dos algoritmos de processamento de imagem para manter o tipo de sinal como está. Pode ser utilizado especialmente para entradas RGB. Ativar ou desativar a função Modo PC.
- **Gama HDMI RGB:** Esta definição deve ser ajustada de acordo com a gama de sinais RGB de entrada na fonte HDMI. Pode ser uma gama limitada (16-235) ou uma gama completa (0-255). Defina a sua preferência de gama HDMI RGB. Estão disponíveis as opções Auto, Full e Limit. Este item não estará disponível se a fonte de entrada não estiver definida como HDMI.
- **Luz azul fraca:** Após a abertura, reduzir o rácio de luz azul, a imagem fica amarela.

Repor a predefinição

Repor as definições de vídeo para as predefinições de fábrica.

7.5.9 Som

Neste menu, pode ajustar as definições de som.

- **Sons do sistema:** O som do sistema é o som reproduzido quando se navega ou selecciona um item no ecrã da TV. Realce esta opção e prima **OK** para ativar ou desativar esta função.
- **Estilo de som:** Para facilitar o ajuste do som, pode seleccionar uma definição predefinida. Estão disponíveis as opções Utilizador, Padrão, Vívido, Desporto, Filme, Música ou Notícias. As definições de som serão ajustadas de acordo com o estilo de som seleccionado.
- **Equilíbrio:** Ajustar o equilíbrio do volume esquerdo e direito para altifalantes e auscultadores.
- **Bass:** Ajusta o nível dos tons baixos.
- **Agudos:** Ajustar o nível dos tons agudos.
- **Surround Sound On/Off:** Ativa o modo surround das colunas do televisor.

- **Detalhe do equalizador:** Define os parâmetros do equalizador no modo de som do utilizador. Nota: Pode seleccionar um dos modos de som pré-instalados oferecidos neste menu ou definir manualmente os detalhes de Equilíbrio, Graves, Agudos, Som surround ou Equalizador.
- **Atraso do altifalante:** Ajustar o atraso do som do altifalante.
- **Saída digital:** Define a preferência de saída de som digital. As opções disponíveis são: Auto, Bypass, PCM, Dolby Digital Plus e Dolby Digital
- **Atraso da saída digital:** Ajusta o atraso do valor de atraso SPDIF.
- **Controlo automático do volume:** Com o Controlo automático do volume, pode definir o televisor para nivelar automaticamente as diferenças súbitas de volume. Normalmente, no início dos anúncios ou quando está a mudar de canal. Selecione esta opção e prima o botão **OK** para a ativar ou desativar.
- **Modo Downmix:** Defina a sua preferência para converter sinais de áudio multicanal em sinais de áudio de dois canais. Prima **OK** para ver as opções e definir. Estão disponíveis as opções Estéreo e Surround. Realce a opção que preferir e prima o botão **OK** para definir.
- **Melhorador de diálogo:** Ajuda a melhorar a clareza e a inteligibilidade das palavras faladas em conteúdos áudio. É especialmente útil quando se assiste a filmes, programas de TV ou vídeos em que o diálogo pode ser difícil de ouvir devido a ruído de fundo, música ou efeitos sonoros.
- **Repor as predefinições:** Repor as definições de som para as predefinições de fábrica.

7.5.10 Armazenamento

Pode verificar o estado do seu espaço de armazenamento total na TV e nos dispositivos ligados aqui. Para ver informações de utilização detalhadas, selecione "Partição de armazenamento interno" ou "Dispositivo de armazenamento externo ligado" e prima **OK**. São também apresentadas opções para ejetar e formatar os dispositivos de armazenamento ligados. Opcionalmente, pode aumentar a capacidade de armazenamento ligando um dispositivo de armazenamento externo, como um disco rígido externo ou uma pen USB, a uma das portas USB da TV. Pode configurar o dispositivo de armazenamento ligado como uma extensão de armazenamento da TV.

7.5.11 Ecrã inicial

Personalize o seu ecrã inicial. Selecione os canais que pretende que sejam apresentados no ecrã inicial. Organize aplicações e jogos, altere a sua ordem ou transfira aplicações adicionais.

Para mais informações sobre as funções que o ecrã inicial oferece, consulte o capítulo 6 deste Manual do Utilizador.

7.5.12 **Modo retalhista**

Selecionar "Modo retalho" e premir **OK**. Realce "Seguinte" e prima **OK** se pretender continuar. Pode definir o modo Retalho como Ligado para o ativar ou Desligado para o desativar.

No modo de venda a retalho, as definições do televisor são configuradas para utilização a retalho e as funções de TV suportadas e as informações técnicas do televisor são apresentadas no ecrã. Depois de ter ativado o modo de venda a retalho do televisor, é apresentada uma notificação no ecrã.

7.5.13 **Assistente Google**

Selecione a sua conta ativa, veja as permissões, selecione as aplicações que devem ser incluídas nos resultados da pesquisa, active o filtro de pesquisa segura e veja as licenças de fonte aberta.

7.5.14 **Google Cast**

Ao executar a função Chromecast a partir do dispositivo móvel que está na mesma rede que a sua TV, a sua TV será reconhecida como um dispositivo Google Cast e permite que o Assistente Google e outros serviços activem a sua TV e respondam aos dispositivos Chromecast ligados. Será possível transmitir conteúdos ou conteúdos multimédia locais dos seus dispositivos móveis para a sua TV.

Selecione a sua preferência para a disponibilidade do Google Cast. Existem três opções de definição:

- **Sempre:** O televisor estará sempre visível para outros dispositivos que suportem esta funcionalidade (mesmo que esteja no modo de espera e o ecrã esteja desligado).
- **Durante a transmissão:** O televisor só estará visível durante a utilização da função Chromecast.
- **Nunca:** O televisor não será visível para outros dispositivos.

7.5.15 **Proteção de ecrã**

Gerir as opções do protetor de ecrã e definir uma hora de início para ativar o protetor de ecrã quando o dispositivo está inativo.

7.5.16 **Economizador de energia**

Definir a hora de desligar o televisor.

7.5.17 Localização

Neste menu, pode especificar se a sua localização pode ser determinada através de Wi-Fi e pode permitir ou não que as aplicações da Google e de terceiros utilizem as informações de localização da sua TV.

7.5.18 Utilização e diagnóstico

Envio automático de dados de utilização e informações de diagnóstico para a Google.

7.5.19 Acessibilidade

Neste menu, pode encontrar várias opções que facilitam a visualização e o controlo do televisor por pessoas com deficiência.

7.5.20 Reiniciar

Ao seleccionar "Reiniciar", o televisor é reiniciado.

7.6 Telecomandos e acessórios

Este capítulo do menu explica como pode ligar dispositivos Bluetooth, como uma barra de som, auscultadores, colunas, rato e teclado ou controlador de jogos ao seu televisor.

- Coloque o dispositivo que pretende ligar ao televisor no modo de emparelhamento.
- Selecione "Adicionar dispositivo" e prima **OK** no seu telecomando para iniciar a procura de dispositivos Bluetooth no modo de emparelhamento.
- Os dispositivos disponíveis serão reconhecidos e apresentados numa lista.
- Selecione o dispositivo pretendido na lista e prima **OK** para iniciar o processo de emparelhamento com a TV.
- Quando o processo de emparelhamento estiver concluído, os dispositivos ligados por Bluetooth serão listados neste menu.

8 Leitor MMP

Com o MMP Player pode reproduzir dados multimédia a partir de dispositivos de armazenamento externos.

Ligue o dispositivo de armazenamento USB a uma das entradas USB do televisor para ver as suas fotografias, reproduzir a sua música ou ver ficheiros de vídeo armazenados no dispositivo de armazenamento USB ligado.

Para começar, inicie a aplicação MMP a partir do seu ecrã inicial e selecione o tipo de suporte pretendido. Navegue até ao ficheiro que pretende abrir e prima o botão **OK**. Siga as instruções no ecrã para obter mais informações sobre outras funções de botões disponíveis.

Para reproduzir ficheiros multimédia a partir de dispositivos de armazenamento USB externos, pode também utilizar qualquer um dos leitores multimédia disponíveis para transferência na Google Play Store.

Nota:

- Dependendo da capacidade de armazenamento do dispositivo USB ligado, pode demorar alguns segundos até que os ficheiros sejam listados. Não retire a unidade durante a reprodução de um ficheiro.
- Não são suportadas capacidades de armazenamento superiores a 2 TB.
- O televisor só reconhece dispositivos de armazenamento externos formatados nos sistemas de ficheiros **FAT32 ou NTFS**. Para formatar o dispositivo de armazenamento externo, utilize o seu computador portátil ou PC.

9 TV em direto

Selecione a aplicação Live TV no ecrã inicial e prima **OK** para a iniciar.

Prima o botão **Menu** no telecomando para visualizar as opções do menu Live TV.

9.1 Canais

Prima o botão **Menu** no modo de TV em direto. Prima o botão direcional para cima para visualizar o menu "Canais".

9.1.1 Guia Eletrónico de Programas (EPG)

Experimente a comodidade da função Guia Eletrónico de Programas (EPG) no seu televisor, que lhe permite navegar sem esforço pela programação dos canais atualmente disponíveis na sua lista de canais. Tenha em atenção que a disponibilidade desta função depende do programa.

Para aceder ao guia eletrónico de programas no modo Live TV, basta selecionar esta opção de menu correspondente ou premir o botão **Guide (Guia)** no seu telecomando. Para voltar ao modo Live TV, prima o botão **Back** no seu telecomando.

Navegue pelo guia de programas utilizando os botões de direção do seu controlo remoto. Utilize os botões direcionais Cima/Baixo ou os botões **Programa +/-** para navegar pelos canais e os botões direcionais Direita/Esquerda para selecionar um evento desejado no canal destacado. Informações detalhadas, como o nome completo do evento, a hora de início e de

fim, a data, o género e uma breve descrição serão apresentadas na parte inferior do ecrã, se disponíveis.

Filtre facilmente os eventos premindo o botão **azul** do seu telecomando, que oferece uma variedade de opções de filtragem para localizar rapidamente eventos do seu tipo preferido. Para obter mais informações sobre um evento realçado, prima o botão **amarelo** para visualizar informações detalhadas.

Para visualizar eventos do dia anterior ou do dia seguinte, basta premir os botões **vermelho** ou **verde**, respetivamente. Estas funções são atribuídas aos botões coloridos do seu telecomando, quando disponíveis. Consulte as instruções no ecrã para conhecer as funções específicas de cada botão.

9.1.2 Canal

Para mais informações, consultar o capítulo 9.1.

9.2 Opções de TV

Estão disponíveis as seguintes opções: Fonte, Imagem, Som, Energia, Opções avançadas e Definições.

9.2.1 Fonte

Apresenta a lista das fontes de entrada disponíveis. Selecionar a fonte pretendida e premir **OK** para mudar para essa fonte.

9.2.2 Imagem

Abriu as definições de imagem. Para saber como ajustar estas definições, consulte 7.5.8.

9.2.3 Som

Abriu as definições de som. Para saber como ajustar estas definições, consulte 7.5.9.

9.2.4 Potência

Abriu as definições de energia. Para saber como ajustar estas definições, consulte 7.5.7.

9.2.5 Opções avançadas

Áudio

- Idioma de áudio: Definir o idioma de áudio preferido. A seleção do idioma de áudio preferido é particularmente importante para os canais de TV que transmitem em vários idiomas.
- Segundo idioma de áudio: Defina o seu segundo idioma preferido
- Trilhas de som: São indicadas as opções de banda sonora disponíveis.

Configuração

- Azul Mudo: Ligar/desligar esta função de acordo com a sua preferência. Quando ligada, será apresentado um fundo azul no ecrã quando não houver sinal disponível.
- Canal predefinido: Defina a sua preferência de canal de arranque predefinido. Quando o Modo de seleção está definido como Seleção do utilizador, a opção Mostrar canais fica disponível. Realce e prima OK para ver a lista de canais. Realce um canal e prima OK para fazer uma seleção. O canal selecionado será apresentado sempre que o televisor for ligado novamente a partir do modo de espera rápida. Se o Modo de seleção estiver definido como Último estado, será apresentado o último canal visualizado.
- Subtítulo:
 - Legenda analógica: Defina esta opção como Off, On ou Mute. Se a opção Mudo for selecionada, a legenda analógica será apresentada no ecrã, mas os altifalantes serão silenciados simultaneamente.
 - Legenda digital: Defina esta opção como Desligado ou Ligado.
 - Faixas de legendas: Defina a sua preferência de faixas de legendas, se houver alguma disponível.
 - Idioma das legendas digitais: Defina uma das opções de idioma listadas como primeira preferência de idioma das legendas digitais.
 - Idioma da segunda legenda digital: Defina uma das opções de idioma listadas como preferência de segundo idioma de legendas digitais. Se o idioma selecionado na opção Digital Subtitle Language (Idioma das legendas digitais) não estiver disponível, as legendas serão apresentadas neste idioma.
 - Tipo de legenda: Defina esta opção como Normal ou Deficientes auditivos. Se a opção Deficiência Auditiva for selecionada, fornece serviços de legendas para espectadores surdos e com dificuldades de audição com descrições adicionais.
- Teletexto:
 - Idioma do teletexto digital: Definir o idioma do teletexto para emissões digitais.
 - Idioma da página de descodificação: Definir o idioma da página de descodificação para o ecrã de teletexto.
- Informações do sistema: Apresenta informações detalhadas do sistema sobre o canal atual, tais como o nível do sinal, a qualidade do sinal, a frequência, etc.

9.2.6 Definições

O menu Definições é explicado em pormenor no capítulo 7 do Menu deste Manual do Utilizador.

9.3 Registo

No modo Live TV, prima o botão **Menu** e, em seguida, o botão direcional para baixo para visualizar o menu "Record" (Gravar).

9.3.1 Gravação instantânea

Prima sem soltar o botão **Setting (Definições)** enquanto vê TV em direto. Será apresentado um teclado virtual no ecrã da TV. Selecione o ícone Gravar e prima o botão **OK** no seu telecomando para iniciar a gravação. Para parar a gravação, selecione o ícone Parar no teclado virtual.

9.3.2 Lista de registos

Ver uma lista de todos os programas gravados. Realce uma gravação e prima o botão **amarelo** para a apagar ou prima o botão **azul** para visualizar informações detalhadas. Utilize os botões **vermelho** e **verde** para se deslocar para cima e para baixo na página.

9.3.3 Informações sobre o dispositivo

Ver os dispositivos de armazenamento USB ligados. Selecione o dispositivo da sua preferência e prima **OK** para ver as opções disponíveis.

- **Definir mudança de hora:** Selecionar o dispositivo de armazenamento USB selecionado ou uma partição do mesmo para a gravação com mudança de hora.
- **Definir PVR:** Marca o dispositivo de armazenamento USB selecionado ou uma partição do mesmo para PVR.
- **Formatar:** Formatar o dispositivo de armazenamento USB que pretende utilizar para a gravação PVR. Tenha em atenção que o dispositivo de armazenamento USB tem de estar já formatado em FAT-32 ou NTFS para ser reconhecido pelo televisor.
- **Teste de velocidade:** Iniciar um teste de velocidade para o dispositivo de armazenamento USB selecionado. O resultado do teste será apresentado quando estiver concluído.

9.3.4 Lista de horários

Pode adicionar lembretes ou temporizadores de gravação através do menu Lista de programação. Realce a lista Calendário e prima **OK**. Os temporizadores previamente definidos são listados se estiverem disponíveis.

Selecione "Adicionar" na janela de diálogo para adicionar uma gravação temporizada. O menu "Lista de horários" é apresentado no ecrã. Pode especificar o tipo de temporizador definindo a opção Tipo de agenda como Lembrete ou Gravação. Se estiverem definidos outros parâmetros, selecione "Adicionar" e prima **OK**. O temporizador é adicionado à lista.

Se disponível, pode também editar ou apagar os temporizadores desta lista. Realce o temporizador da sua escolha e prima **OK**. As opções Editar e Eliminar são apresentadas na parte inferior do ecrã. Realce a opção pretendida e prima **OK**. Depois de editar um temporizador, pode substituir o existente ou adicioná-lo como um novo temporizador. Se optar por Substituir o temporizador, este será guardado com as novas definições. Se optar por Adicionar o temporizador, este é adicionado à lista como um novo temporizador. **Prima OK** para continuar. Se pretender eliminar um temporizador, é apresentada uma caixa de diálogo de confirmação no ecrã. Realce "Sim" e prima **OK** para eliminar o temporizador selecionado.

Se os intervalos de tempo de dois temporizadores se sobrepuserem, é apresentada uma mensagem de aviso. Não é possível definir mais do que um temporizador para o mesmo intervalo de tempo.

Prima o botão **Voltar** para fechar a lista de horários.

9.3.5 Modo de mudança de horário

No modo de gravação com time shift, o programa é colocado em pausa no ecrã do televisor e simultaneamente gravado em segundo plano no suporte de armazenamento USB ligado. A função de gravação com mudança de hora tem de ser activada primeiro em Menu / Gravar / Informações do dispositivo / Unidade USB / **OK** / Definir mudança de hora / **OK**

Para ativar a gravação Time Shift enquanto assiste a um programa no modo Live TV, prima sem soltar o botão **Menu**. O teclado virtual será apresentado no ecrã.

- Selecionar o ícone Pausa e premir **OK** para iniciar a gravação da mudança de hora.
- Selecionar o ícone Reproduzir e premir o botão **OK** para retomar a reprodução a partir do ponto em que iniciou a gravação da mudança de hora.
- Selecione o símbolo Stop para terminar a gravação do Time shift e continuar com a emissão de TV em tempo real.

Nota: Quando utilizar a função Time Shift pela primeira vez, é apresentado no ecrã da TV um diálogo de configuração para a configuração do disco rígido. Selecione as opções de configuração oferecidas e siga os passos no menu de configuração do Time Shift. Pode seleccionar o modo de configuração automático ou manual. No modo manual, pode formatar o dispositivo de armazenamento USB, se desejar, e especificar a localização de armazenamento a utilizar para as gravações do Time Shift.

A função de gravação Time Shift não está disponível para programas de rádio.

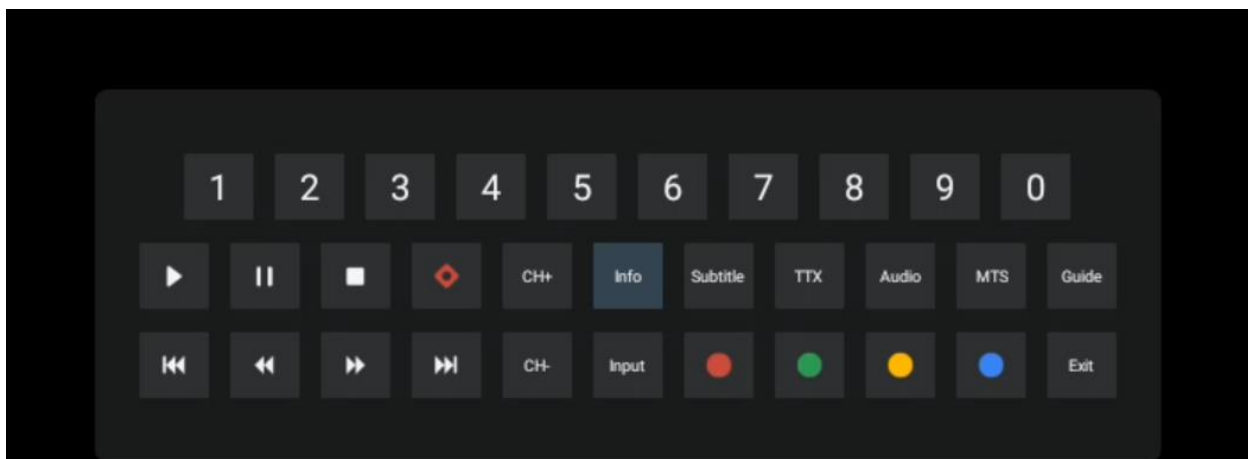

10 Gestão de canais

Para editar a lista de canais, certifique-se primeiro de que a função LCN está desactivada no menu de definições de canais. Isto pode ser efectuado no menu Canal juntamente com outras opções de gestão de canais.

- Abra a aplicação Live TV.
- Prima **OK** para abrir a lista de canais.
- Prima o botão **vermelho** para abrir a gestão de canais.

Siga estes passos para editar os canais individualmente:

Canal SKIP

Quando um canal é definido para ser ignorado, deixa de aparecer na lista de canais ou no guia de programas, mesmo depois de reiniciar o televisor, mas o canal não é eliminado.

- Selecione Saltar canal.
- Selecione os canais que pretende SKIPAR.

Canal SWAP

Mudar a posição dos canais na lista de canais.

- Selecione Troca de canal.
- Selecione o canal que pretende SWAP (por exemplo, o canal 1).
- Selecione o canal com o qual pretende mudar a sua posição (por exemplo, canal 16).
- Confirmar premindo o botão **OK**.

Canal MOVE

Reorganizar a posição dos canais na lista de canais.

- Selecione Mover canal
- Para alterar a posição do canal, selecione o canal que pretende MOVER (por exemplo, o

canal 1).

- Desloque-o para o número para o qual pretende que o canal seja deslocado (por exemplo, canal 5)
- Depois de selecionar a posição, prima o **azul** do seu telecomando - aparecerá uma mensagem de aviso.
- Selecione "Sim" e prima **OK** no seu telecomando. O canal será deslocado para a posição pretendida.

Canal EDIT

Personalize e gira os canais guardados no seu televisor.

- Selecione Channel EDIT
- Selecione o canal que pretende EDITAR (por exemplo, o canal 1).
- Agora tem a opção de editar o número do canal e o nome do canal.

APAGAR Canal

Remover canais não desejados da lista de canais. Tenha em atenção que, para voltar a visualizar os canais anteriormente eliminados, terá de efetuar uma pesquisa de canais.

- Selecionar Canal Eliminar
- Selecione o canal que pretende eliminar (por exemplo, o canal 5).
- Prima o botão **azul** do seu telecomando - aparecerá uma mensagem de aviso.
- Selecione "Sim" e prima **OK** no seu telecomando. O canal será eliminado da lista.

11 Google Play Store

Para aceder a uma variedade de aplicações para a sua TV, inicie a Google Play Store. Tal como no seu smartphone, pode instalar sem problemas aplicações de fornecedores, empresas ou estúdios de jogos de terceiros.

Na Google Play Store, encontrará uma seleção abrangente de aplicações que são compatíveis com a Android TV. Se não conseguir encontrar uma determinada aplicação na Google Play Store da sua TV, mas esta estiver disponível na Google Play Store no seu dispositivo móvel ou tablet, isso significa que a aplicação não está otimizada ou certificada para utilização na Android TV.

Ocasionalmente, algumas aplicações desenvolvidas para smartphones não têm uma versão correspondente para a Android TV. Nesses casos, pode transmitir conteúdos da aplicação no seu dispositivo móvel para o seu televisor utilizando o Google Cast, se suportado.

12 Resolução de problemas

Sem energia	Verifique se o cabo de alimentação CA do seu televisor está ou não. Se ainda não houver alimentação, prima o botão Ligar/Desligar na parte de trás da base, desligue a fonte de alimentação e volte a ligar a fonte de alimentação após 10 segundos. Prima novamente o botão Ligar/Desligar e ligue o televisor com o controlo remoto.
O sinal não é recebido corretamente	Podem aparecer imagens duplas ou fantasma no televisor se houver edifícios altos ou montanhas perto do local onde se encontra. Pode ajustar a imagem através de operação manual: consulte as instruções de regulação do vernier ou ajuste a direção da antena externa. Se utilizar uma antena de interior, a receção do sinal pode ser mais difícil em determinadas circunstâncias. Ajuste a direção da antena para obter uma receção óptima. Se isto não melhorar a receção, poderá ser necessário mudar para uma antena externa.
Sem imagem	Verifique se o cabo da antena na parte de trás está corretamente ligado. Veja outros canais para ver se o problema persiste.
O vídeo aparece sem áudio	Tenta aumentar o volume. Verificar se o televisor está no modo silencioso.
O áudio está presente, mas o vídeo não aparece ou está descolorido	Tente ajustar o contraste e o brilho.
O ruído estático afecta a qualidade do vídeo e do áudio	Verifique se a antena na parte de trás está corretamente ligada.
Linhas quebradas no ecrã	Aparelhos eléctricos como secadores de cabelo ou aspiradores, etc., podem estar a interferir com o seu televisor. Desligue estes aparelhos.
O controlo remoto não funciona	Verifique se a colocação das pilhas está correta ou tente utilizar pilhas novas com o telecomando. Tente utilizar o telecomando a uma distância mais curta do televisor. Verifique se o seu telecomando aparece entre os dispositivos ligados por Bluetooth no menu seguinte: Definições > Controlos remotos e acessórios.
Os problemas não são resolvidos	Se os problemas persistirem, não tente reparar o televisor por si próprio. Contacte a assistência da Thomson. Pode entrar em contacto com eles através de https://tv.mythomson.com/support/ .

13 Especificações técnicas

32HA4M44	
Tensão de funcionamento	100-240 V, 50-60 Hz
Especificações do adaptador DC (saída)	19 V/3.42A, 64.98W
Áudio (DTS HD)	não
Potência de saída de áudio	2 x 8
Consumo de energia (W)	65
Consumo de energia em espera (W)	< 0,5
Peso com suporte (Kg)	18.1
Dimensões do televisor CxLxA (com suporte) (mm)	734x426x1332
Ecrã	32"/81 cm
Resolução do ecrã	1366x768
Informações sobre a bateria	Bateria de íões de lítio 6200mAh, 14,4V, 86,4Wh

13.1 Restrições por país

Destinado a ser utilizado em interiores apenas nos Estados-Membros da UE e nos Estados da EFTA.

AT	BE	BG	CH	CY	CZ	DE	DK	EE	ES	FI	FR
GR	HR	HU	IE	IS	IT	LI	LT	LU	LV	MT	NL
NO	PL	PT	RO	SI	SK	SE	TR	UK	(NI)		

13.2 Licenças

Sujeito a alterações. Em consequência da investigação e desenvolvimento contínuos, as especificações técnicas, o design e o aspeto dos produtos podem sofrer alterações. Google, Google Play, Android TV, Google Cast e outras marcas são marcas comerciais da Google LLC. O Assistente Google não está disponível em determinados idiomas e países. A disponibilidade dos serviços varia consoante o país e o idioma. Netflix é uma marca registada da Netflix, Inc. É necessário ser membro do serviço de streaming Netflix. Apple TV é uma marca comercial da Apple Inc., registada nos EUA e noutros países e regiões. Wi-Fi é uma marca registada da Wi-Fi Alliance®. Os termos HDMI e HDMI High-Definition Multimedia Interface, e o logótipo HDMI são marcas comerciais ou marcas registadas da HDMI Licensing Administrator, Inc. nos Estados Unidos e noutros países. Fabricado sob licença da Dolby Laboratories. Dolby, Dolby Audio e o símbolo do duplo D são marcas comerciais da Dolby Laboratories Licensing Corporation. Todos os direitos reservados. Todos os nomes de produtos são marcas comerciais ou marcas comerciais registadas dos respectivos proprietários. ©2025 StreamView GmbH, Franz-Josefs-Kai 1, 1010 Viena, Áustria, contact@streamview.com. Este produto foi fabricado e vendido sob a responsabilidade da StreamView GmbH. THOMSON e o logótipo THOMSON são marcas comerciais utilizadas sob licença pela StreamView GmbH - mais informações em www.thomson-brand.com.